



# INHOUDSTAFEL

<b>Slangen &gt; Tuinslangen</b>	<b>1</b>
Alfaflex ATH.....	1
Super Alfaflex.....	2
Arrovyl.....	3
Alfaline.....	4
Narcis.....	5
Hobby.....	6
Hobby ½" met koppelingen.....	6
Cristal Groen.....	7
Agric & Pompagric.....	8
Arroflex.....	9
Alfapore.....	9

<b>Slangen &gt; Water</b>	<b>11</b>
Alfaflat M.....	11
Alfaflat H.....	12
Brandweerslang.....	13
Brandweerslang MP.....	14
Brandweerslang HD.....	15
Fire Reel Hose.....	16
Alfatherm.....	17
Thermidor.....	18
TRIX® Rotstrahl.....	19
Euro-TRIX®.....	20
Azur & Pompkit.....	21
Pump Hose.....	22
Amazone SE.....	23
Amazone SE groen.....	24
Amazone PU AS.....	25
Poolhose SE.....	26
Fountain Hose.....	27
Aquastar.....	28
AX Water Delivery 10 bar.....	29
AX Water S&D 10 bar.....	30
AX Water CORR.....	31

<b>Slangen &gt; Heet Water &amp; Stoom</b>	<b>33</b>
AX Cooler Hose.....	33
AX Cooler Hose DIN.....	34
Alfalav.....	35
AX Steam 7 bar.....	36
AX Metalsteam 17 bar.....	37
AX Steam AL 6 bar.....	38
AX Fibreglass 20 bar.....	39

<b>Slangen &gt; Gas &amp; Lucht</b>	<b>41</b>
Argon-slang.....	41
Propavyl 20 bar.....	42
Proparub.....	43
Acerub.....	44
Oxyrub.....	45
Tweeling-laslang.....	46
TRIX® Stikstof.....	47
TRIX® Universal Fuel Gas Hose.....	48
TRIX® Air.....	49
FLUX.....	50
Profilair 20 bar.....	51
Airhose 20 bar.....	52
Air TP.....	53
Air TP AS.....	54
AX Air 20 bar.....	55
AX Air Yellow 20 bar.....	56

Inhoudstafel

TRIX® Blaustrahl.....	57
Air-TRIX® ISO 2398 TypA.....	58
Flexair.....	59

**Slangen > Multiservice 61**

Filclair AL.....	61
Filclair N.....	62
Filclair AL Gekleurd.....	63
Profiltress 40 bar.....	64
Profiltress 80 bar.....	65
Technitube.....	66
Technitube MS.....	67
Alfaril.....	68
Alfapur.....	69
AX Multiservice 25.....	70
AX Multipurpose 20.....	71
UNITRIX® 60.....	72
UNITRIX® 80.....	73
TRIX Airbrake hose DIN 74310.....	74

**Slangen > Ventilatie en hete lucht 75**

Miniflex.....	75
Metatube.....	76
Alfavac Wit.....	77
Electroflex.....	78
Alfaspir N.....	79
Alfavac Grijs.....	80
Airflex VA.....	81
Alfa-Neo 2.....	82
Alfa-Sil 2.....	84
Carflex.....	86
Air Temp S.....	87
Air Temp AL.....	88

**Slangen > Chemie 89**

Alfalene.....	89
Alfalon.....	90
Siliflex.....	91
Siliflex R.....	92
AX EPDM S&D EN 12115.....	93
AX UPE S&D EN 12115.....	94
AX UPE S&D EN CORRUGATED.....	95
AX EPR.....	96
AX Teflon PFA.....	97
AX Teflon MFA.....	98

**Slangen > Olie en Petroleum 99**

Cristal Fuel.....	99
Fuelflex 10 bar.....	100
Auto-Conduct.....	101
Carborub 10.....	102
Carborub 20.....	103
Redwing®.....	104
Reel Oilhose 20 bar.....	105
AX NBR EN 1360.....	106
Opal Fuel.....	107
AX NBR S&D.....	108
AX NBR S&D EN 12115.....	109
AX SAE 100 R4.....	110
AX Bitume.....	111

**Slangen > Levensmiddelen 113**

Cristal AL.....	113
Alfalait.....	114

Filclair AL.....	115
Filclair AL Gekleurd.....	116
Alfaclean.....	117
Opal SE.....	118
Opal AS.....	119
Baccus.....	120
Alfavin.....	121
Alfacier.....	122
Alfacier Press.....	123
AX Agradrink.....	124
Alfaflat KTW AS.....	125
AX Food NBR.....	126
AX Food NBR S&D.....	127
Blaudieck LGD.....	128

---

## **Slangen > Anti-abrasief** **129**

Alfaspir PU.....	129
Alfavac PU-XLC.....	130
Alfavac PU-XL.....	131
Alfavac PU-L.....	132
Alfavac PU-M.....	134
Alfavac PU-H.....	135
Alfavac PU-MHAA.....	136
Stofzuigslang PRO.....	137
Stofzuigslang.....	137
Stofzuigslang AS.....	138
Stofzuigslang HT.....	138
Stofzuigslang HD.....	139
Moffen voor stofzuigslangen.....	139
AX Abrasand 10 bar.....	140
AX Abracem 10 bar.....	141
AX Beton 40 bar.....	142
AX Abraspir 10 bar S&D.....	143
AX Agradel 10 bar.....	144
AX Agraspir 10 bar S&D.....	145
SIGMA 10 bar.....	146

---

## **Speciale slangen** **147**

<b>Gegolfde RVS slangen.....</b>	<b>147</b>
<b>PTFE slangen.....</b>	<b>148</b>
<b>Koppelingen voor RVS en PTFE slangen.....</b>	<b>149</b>
<b>Composiet slangen.....</b>	<b>150</b>

---

## **Snelkoppelingen** **151**

<b>Guillemin.....</b>	<b>151</b>
Guillemin met traptule.....	151
Guillemin met grendel en mannelijke draad.....	152
Guillemin met grendel en vrouwelijke draad.....	152
Guillemin zonder grendel met mannelijke draad.....	152
Guillemin zonder grendel met vrouwelijke draad.....	152
Guillemin reductiekoppeling.....	153
Stop met grendel voor Guillemin.....	153
Stop zonder grendel voor Guillemin.....	153
Stop met handvat voor Guillemin.....	153
Dichting voor Guillemin.....	154
Dichting voor Guillemin-stop met handvat.....	154
Guillemin-sleutels.....	154
<b>Camlock.....</b>	<b>155</b>
Camlock type A: Adapter met vrouwelijke draad.....	155
Camlock type B: Coupler met mannelijke draad.....	155
Camlock type C: Coupler met tule.....	156
Camlock type D: Coupler met vrouwelijke draad.....	156
Camlock type E: Adapter met tule.....	156

Inhoudstafel

Camlock type F: Adapter met mannelijke draad.....	157
Camlock type K: Dust Cap.....	157
Camlock type P: Dust Plug.....	157
Camlock type A DIN: Adapter met vrouwelijke draad.....	158
Camlock type C DIN: Coupler met gladde tule.....	158
Camlock type D DIN: Coupler met vrouwelijke draad.....	158
Camlock type E DIN: Adapter met tule (RVS).....	158
Saflock type CL: Coupler met tule (RVS).....	159
Saflock type DL: Coupler met vrouwelijke draad (RVS).....	159
Saflock type KL: Dust Cap (RVS).....	159
Dichting voor Coupler.....	159
Enveloppe-dichting voor Coupler.....	160
<b>DSP.....</b>	<b>161</b>
DSP met traptule.....	161
DSP met gladde tule.....	161
DSP met grendel en mannelijke draad.....	161
DSP met grendel en vrouwelijke draad.....	162
DSP zonder grendel en mannelijke draad.....	162
DSP zonder grendel en vrouwelijke draad.....	162
Stop voor DSP.....	162
DSP reductie.....	162
Dichting voor DSP.....	163
<b>Storz.....</b>	<b>164</b>
Storz met tule.....	164
Storz-sleutels.....	164
Storz met vrouwelijke draad.....	165
Stop voor Storz.....	165
Storz verloopstuk.....	166
Storz met mannelijke draad.....	166
Dichting voor Storz.....	166
<b>Tank Wagen (TW).....</b>	<b>167</b>
TW Vrouwelijk (type MK) met vrouwelijke draad.....	167
TW Mannelijke (type VK) met vrouwelijke draad.....	167
TW Dust plug (type VB).....	167
TW Dust cap (type MB).....	167
Profieldichting voor TW type MK.....	167
Platte dichting voor TW type MB.....	168
O-ring dichting voor TW type MB100 / 4".....	168
TW-sleutels.....	168
<b>GK-type.....</b>	<b>169</b>
GK-type met tule (vast & swivel).....	169
GK-type Zuigkoppeling met tule.....	169
GK-type met mannelijke draad.....	169
GK-type met vrouwelijke draad.....	170
T-stuk met GK-type.....	170
Stop voor GK-type.....	170
Dichting voor GK-type.....	170
<b>Express.....</b>	<b>171</b>
Express met tule.....	171
Express met mannelijke draad.....	171
Express met vrouwelijke draad.....	171
Stop voor Express.....	172
Dichting voor Express.....	172
Klemschaal voor Express.....	172
<b>Rapid.....</b>	<b>173</b>
Rapid met tule.....	173
Rapid met mannelijke draad.....	173
Rapid met vrouwelijke draad.....	173
Dichting voor Rapid.....	174
Stop voor Rapid.....	174
Klem voor Rapid Klem voor Rapid.....	174
<b>Perrot-type, Cardan.....</b>	<b>175</b>
Cardan mannelijk met tule.....	175
Cardan vrouwelijk met tule.....	175
Cardan mannelijk met mannelijke draad.....	176
Cardan vrouwelijk met mannelijke draad.....	176
Dichting voor Cardan.....	176

<b>Bauer-type</b> .....	<b>177</b>
Bauer mannelijk met tule.....	177
Bauer vrouwelijk met tule.....	177
Bauer mannelijk met mannelijke draad.....	178
Bauer vrouwelijk met mannelijke draad.....	178
Dichting voor Bauer.....	178

---

## **Draadkoppelingen** **179**

<b>LNC Koppelingen</b> .....	<b>179</b>
Mannelijke BSPP draad met gekartelde tule.....	179
Vrouwelijke BSPP draad met gekartelde tule.....	179
Mannelijke BSPP draad met gladde tule (DIN/EN).....	179
Vrouwelijke BSPP draad met gladde tule (DIN/EN).....	180
Lug Nut koppelingen.....	180
Mannelijke BSPT draad met gekartelde tule.....	180
Moffen (vrouwelijk x vrouwelijk) .....	181
Sleutel voor LN-koppeling.....	181
Nippels (mannelijk x mannelijk).....	182
Ringen (mannelijk x vrouwelijk) .....	183
<b>BOSS koppelingen</b> .....	<b>184</b>
BX Slangtule met binnendraad (3-delig).....	184
MX Slangtule met buitendraad.....	184
Slangtule voor BX.....	185
Vlindermoer voor BX.....	185
Spud voor BX.....	185
BOSS klemschaal.....	186
<b>US koppelingen</b> .....	<b>187</b>
Type GM: met buitendraad.....	187
Type GF: met binnendraad.....	187
<b>DIN Voedingskoppelingen</b> .....	<b>188</b>
DIN draadstuk met tule.....	188
DIN puntstuk met tule.....	188
DIN draadstuk met laseinde.....	189
DIN kegelstuk met laseinde.....	189
DIN Losse moer.....	189
Dichting voor DIN-koppeling.....	189
Sleutel voor DIN-koppeling.....	190
<b>Type AGR &amp; DKR</b> .....	<b>191</b>
AGR slangkoppeling.....	191
DKR slangkoppeling.....	191
<b>IBC Adapters</b> .....	<b>192</b>
IBC Adapter met 2" BSPF.....	192
IBC Adapter S100x8.....	192
IBC Adapter met slangtule.....	192
IBC Adapter naar Camlock Adapter.....	192
<b>N66 koppelingen</b> .....	<b>193</b>
Mannelijke draad met gekartelde tule.....	193
Vrouwelijke draad met gekartelde tule.....	193
Pompkoppeling met gekartelde tule.....	193
Nippels .....	194
Slangverbinder.....	194
T-slangverbinder.....	194
Y-slangverbinder.....	194
Tankadapter PP.....	195
<b>Sanitaire Koppelingen</b> .....	<b>196</b>
Messing slangtule met mannelijke draad.....	196
Messing slangtule met mannelijke draad en o-ring.....	197
Messing slangtule met vrouwelijke draad (losse moer).....	197
Elleboog 90° .....	197
Slangverbinders .....	197
Slangverbinders: T, Y, 120° en Kruis.....	198
Nippels, moffen en ringen.....	198

<b>Tuinkoppelingen.....</b>	<b>199</b>
1-Delige tuinkoppeling.....	199
2-Delige tuinkoppeling.....	199
3-Delige tuinkoppeling.....	199
Garset.....	199
<hr/>	
<b>Flenzen.....</b>	<b>201</b>
<b>Flenzen.....</b>	<b>201</b>
Flensmaten.....	201
Slangkoppeling met vaste DIN flens (PN10/16).....	202
Slangkoppeling met losse DIN flens (PN10/16).....	202
<hr/>	
<b>Lansen, Pistolen, Afsluiters &amp; Zuigkorven.....</b>	<b>203</b>
<b>Lansen.....</b>	<b>203</b>
Lans type GK.....	203
Watersproeier.....	203
Watersproeier 60.....	203
Brandweperlans PA.....	203
Brandweperlans ALU.....	204
Brandweperlans Compact.....	204
<b>Waterpistolen.....</b>	<b>204</b>
Gilmour type B.....	204
Gilmour type C.....	204
Gilmour type D.....	205
Waterpistool 26/CR.....	205
Reinigingspistool.....	205
<b>Luchtpistolen.....</b>	<b>206</b>
Blaaspistool B1.....	206
Blaaspistool B2.....	206
<b>Afsluiters.....</b>	<b>207</b>
Bolkraan messing.....	207
3-delige Bolkraan inox.....	207
Bolkraan PP.....	207
Muurhydrant.....	207
<b>Zuigkorven.....</b>	<b>208</b>
Zuigkorf York.....	208
Zuigkorf Brons.....	208
Zuigkorf N66/Nylon.....	208
Zuigkorf Galva.....	208
<hr/>	
<b>Bevestigingsmateriaal.....</b>	<b>209</b>
<b>Klembanden.....</b>	<b>209</b>
Klemband type SMS.....	209
Klemband type L (DIN 3017).....	210
Klemband type H (DIN 3017).....	210
Klemband HD.....	211
<b>Mikalor klembanden.....</b>	<b>212</b>
Oorklemmen.....	212
P-Clips SMS.....	212
ASFA L.....	213
ASFA S.....	213
SUPRA HD klemmen.....	214
<b>Klemschalen.....</b>	<b>215</b>
<hr/>	
<b>Haspels &amp; Muurzadels.....</b>	<b>216</b>
<b>Manuele Haspels.....</b>	<b>216</b>
Type C.....	216
Type D.....	216
Type EType F.....	216
Type G.....	217

Type MH.....	217
Type P.....	217
<b>ALBA Haspels.....</b>	<b>218</b>
Silver.....	218
Forever.....	218
Star 2.....	218
Star Inox.....	219
Profi.....	219
Super Profi.....	219
<b>Automatische Haspels.....</b>	<b>220</b>
Tuinhaspel 18m.....	220
Tuinhaspel 20m.....	220
Tuinhaspelwagen 40m.....	220
Persluchthaspel 8m.....	221
Persluchthaspel 15m.....	221
Persluchthaspel 20m.....	221
Elektrisch-snoerhaspel.....	221
Haspel MS.....	222
Metalen haspel 15m.....	222
Metalen haspel 20m.....	222
<b>Muurzadels.....</b>	<b>223</b>
Muuzadel ZM.....	223
Muuzadel M.....	223
Muurzadel ALU.....	223
Muurzadel RVS.....	223

---

## **PVC Strips & Platen** **225**

<b>PVC Strips.....</b>	<b>225</b>
Standaard Crystal blauw.....	225
Standaard gekleurd.....	226
Marker Rood doorschijnend.....	226
Polar Crystal.....	226
Welding doorschijnend.....	226
Crystal AS (licht geel transparant).....	226
Brandwerend M1 (licht geel transparant).....	227

## **PVC Platen.....** **227**

## **Ophangsystemen.....** **227**

---

## **Rubber** **229**

<b>Rubberplaat.....</b>	<b>229</b>
Technische eigenschappen.....	229
Gebruik.....	229
SBR/NR.....	230
NBR.....	230
EPDM.....	230
Neopreen (CR).....	231
NBR Wit.....	231
Para (NR).....	231
Silicone.....	231
FKM (viton®).....	232

## **Vloerbekleding en lopers.....** **232**

Fijnribloper.....	232
Breedribloper.....	232
Diamant-profiel.....	232
Checkermat.....	233
Hamerslagmat.....	233
Noppenvloer.....	233
Rijstkorrelloper.....	233
Hoogspanningsloper.....	233

## **Matten.....** **234**

Laadklepmat.....	234
Trailermat.....	234



Inhoudstafel

Ringmatten.....	234
<b>Ladderprofiel.....</b>	<b>234</b>

---

**Accessoires 235**

<b>Lijm.....</b>	<b>235</b>
Dichting voor schroefverbinding.....	235
Borgmiddel voor schroefverbinding.....	235
Vloeibare pakking.....	235
Fixatie.....	235
Secondelijm.....	235

<b>PTFE-afdichting.....</b>	<b>236</b>
PTFE tape.....	236
PTFE tape EN 751-3 FRp.....	236
PTFE koord.....	236

**Spiralflex..... 237**

<b>Gereedschap.....</b>	<b>237</b>
Oorklemtang.....	237
Slangsnijder.....	237
Schroevendraaier voor slangklemmen.....	237

**Handletech..... 238**

---

**Technische bijlage 239**

<b>Technische bijlage.....</b>	<b>239</b>
Tabel om slangdiameters te bepalen.....	241
Montages.....	242

## Alfaflex ATH

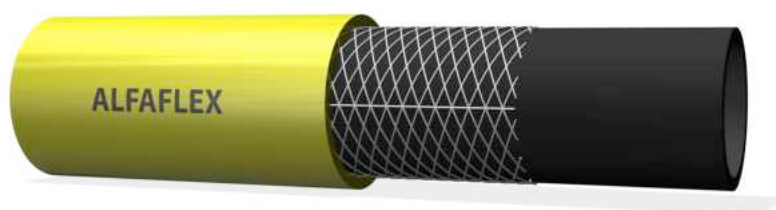

Professionele waterslang voor diverse doeleinden van wateraanvoer en besproeiing, zowel voor particulier als professioneel gebruik. Bevat geen barium, cadmium of lood.

Garantie: 12 jaar

### Constructie

**Binnenwand:** zwart gladde en zuivere pvc

**Verstevinging:** polyester-draad met speciale anti-torsie inlage (ATH - Anti Torsion Hose) om draaiing bij druk weg te werken

**Buitenwand:** soepel pvc, bestand tegen UV

**Kleur:** geel

Art.Nr.	Binnen Ø mm	Buiten Ø mm	Gewicht g/m	Werkdruk bar	Rollengten m
AF12	12,5	17,5	150	12	25 - 50 - 100
AF15	15	20,5	192	12	25 - 50 - 100
AF19	19	25,5	270	12	25 - 50 - 100
AF25	25	32,5	420	8	25 - 50 - 100
AF30	30	39	600	8	25 - 50 - 100
AF32	32	42	715	8	25 - 50 - 100
AF35	35	45	751	8	25 - 50
AF38	38	48	860	8	25 - 50
AF40	40	51	930	8	25 - 50
AF50	50	63	1390	8	25 - 50

## Super Alfaflex

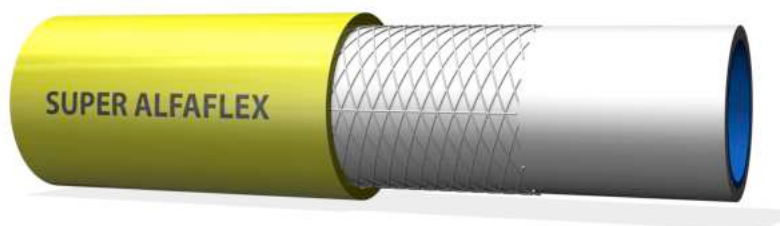

Superieure soepele waterslang voor diverse doeleinden van wateraanvoer en besproeiing, zowel voor particulier als professioneel gebruik.

Testdruk: 35 bar

Bevat geen barium, cadmium of lood.

Garantie: 12 jaar

### Constructie

**Binnenwand:** zuiver lichtblauw en transparant pvc, glad

**Tussenlaag:** wit cellulair pvc

**Verstevinging:** polyester-draad met speciale anti-torsie inlage (ATH - Anti Torsion Hose) om draaiing bij druk weg te werken

**Buitenwand:** soepel pvc, bestand tegen UV

**Kleur:** geel

Art.Nr.	Binnen Ø mm	Buiten Ø mm	Gewicht g/m	Werkdruk bar	Rollengten m
AFSU15	15	21,5	200	12	25 - 50
AFSU19	19	26	270	12	25 - 50
AFSU25	25	33	420	12	25 - 50

## Arrovyl

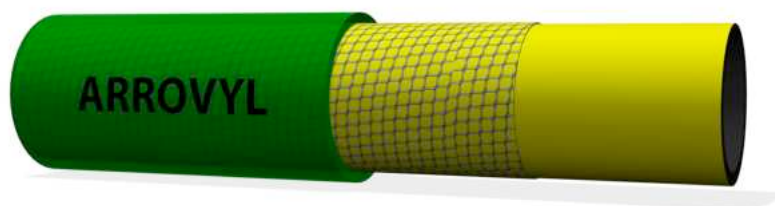

Superieure 4-lagige tuinslang voor wateraanvoer of besproeiing, zowel voor particulier als professioneel gebruik.

Bevat geen barium, cadmium of lood.

Garantie: 12 jaar

### Constructie

**Binnenwand:** zwart gladde en zuivere pvc

**Verstevinging:** gebreide polyester-draad met speciale anti-torsie inlage (ATH - Anti Torsion Hose) om draaiing bij druk weg te werken

**Buitenwand:** soepele transparante pvc, bestand tegen UV

**Kleur:** groen transparant (op vraag ook geel transparant)

Art.Nr.	Binnen Ø mm	Buiten Ø mm	Gewicht g/m	Werkdruk bar	Rollengten m
AV12	12,5	16,5	130	10	25 - 50 - 100
AV15	15	19,5	170	10	25 - 50 - 100
AV19	19	24,5	235	10	25 - 50 - 100
AV25	25	31,5	355	10	25 - 50 - 100

## Alfaline

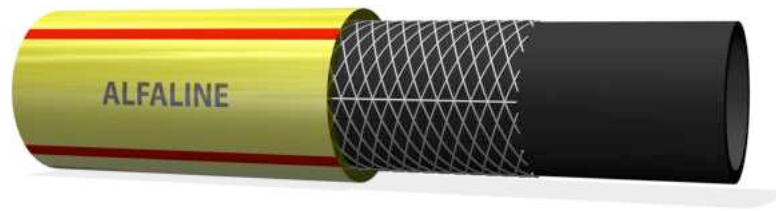

Professionele 3-lagige tuinslang voor diverse doeleinden van wateraanvoer en besproeiing, zowel voor particulier als professioneel gebruik.

Bevat geen barium, cadmium of lood.

Garantie: 12 jaar

### Constructie

**Binnenwand:** zwart gladde en zuivere pvc

**Verstevinging:** geweven polyester-draad met speciale anti-torsie inlage (ATH - Anti Torsion Hose) om draaiing bij druk weg te werken

**Buitenwand:** soepel pvc, bestand tegen UV

**Kleur:** geel met 3 axiale rode strepen

Art.Nr.	Binnen Ø mm	Buiten Ø mm	Gewicht g/m	Werkdruk bar	Rollengten m
AFL12	12,5	17,5	150	12	25 - 50
AFL15	15	20,5	192	12	25 - 50
AFL19	19	25,5	270	12	25 - 50
AFL25	25	32,5	420	8	25 - 50

## Narcis

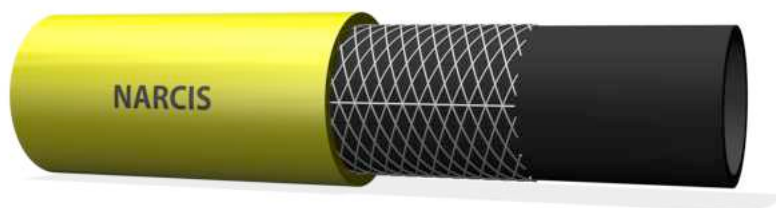

3-Lagige tuinslang voor diverse doeleinden van wateraanvoer en besproeiing.

Bevat geen barium, cadmium of lood.

Garantie: 12 jaar

### Constructie

**Binnenwand:** zwart gladde en zuivere pvc

**Verstevinging:** geweven polyester-draad met speciale anti-torsie inlage (ATH - Anti Torsion Hose) om draaiing bij druk weg te werken

**Buitenwand:** soepel pvc, bestand tegen UV

**Kleur:** geel

Art.Nr.	Binnen Ø mm	Buiten Ø mm	Gewicht g/m	Werkdruk bar	Rollengten m
NA12	12,5	17	130	10	25 - 50 - 100
NA15	15	19,5	170	10	25 - 50 - 100
NA19	19	24,5	235	10	25 - 50 - 100
NA25	25	31	355	8	25 - 50 - 100

## Hobby

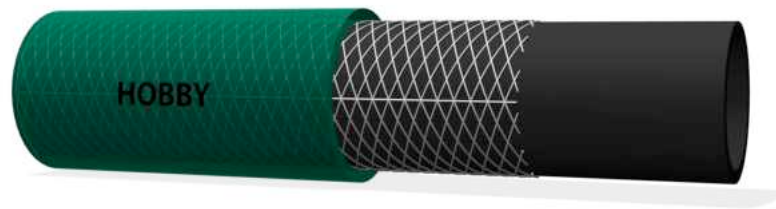

3-Lagige economische tuinslang voor diverse doeleinden van wateraanvoer en besproeiing.

Bevat geen barium, cadmium of lood.

Garantie: 12 jaar

### Constructie

**Binnenwand:** zwart gladde en zuivere pvc

**Versteving:** geweven polyesterdraad

**Buitenwand:** soepel pvc, bestand tegen UV

**Kleur:** groen transparant of geel

Art.Nr. groen	Art.Nr. geel	Binnen Ø mm	Buiten Ø mm	Gewicht g/m	Werkdruk bar	Rollengten m
HO12	HOG12	12,5	16,5	110	10	15 - 25 - 50 - 100
HO15	HOG15	15	19	135	10	25 - 50 - 100
HO19	HOG19	19	23,5	196	10	25 - 50 - 100
HO25	HOG25	25	31	340	10	25 - 50 - 100

## Hobby 1/2" met koppelingen

Art.Nr. groen	Art.Nr. geel	Binnen Ø mm	Buiten Ø mm	Gewicht g/m	Werkdruk bar	Rollengten m
HO1215BAT	HOG1215BAT					15
HO1225BAT	HOG1225BAT	12,5	16,5	110	10	25
HO1250BAT	HOG1250BAT					50

## Cristal Groen



Soepele onversterkte waterslang voor gebruik zonder of bij heel lage druk. Wordt vaak gebruikt in aquariums (tot 16mm) of op pompen (open einde,  $\geq$  19mm).

**Constructie:** pvc, glad zowel aan de binnen- als de buitenzijde

**Kleur:** groen transparant

Art.Nr.	Binnen Ø mm	Buiten Ø mm	Gewicht g/m	Rollengten m
CRG0406	4	6	20	100
CRG0608	6	8	28	100
CRG0912	9	12	63	50
CRG1216	12	16	112	50
CRG1622	16	22	228	50
VL19	19	24	210	50
VL24	24	30	300	25 - 50
VL30	30	37	460	25 - 50
VL38	38	48	860	25 - 50
VL50	50	60	1100	25 - 50



## Agric & Pompagric



Soepele onversterkte waterslang voor gebruik zonder of bij heel lage druk. Wordt vaak gebruikt op pompen (open einde).

**Constructie:** pvc, glad aan de binnenkant en met ribbels over de lengte aan de buitenzijde

**Kleur:** groen transparant

Art.Nr.	Binnen Ø mm	Binnen Ø inch	Buiten Ø mm	Gewicht g/m	Rollengten m
AG12	12,5	½"	17	130	50
AG15	14,5	⅝"	20,5	180	50
AG19	18	¾"	23	205	50
AG25	25	1"	33	455	25 - 50
AG32	32	1"¼	42	720	25 - 50
AG38	38	1"½	47	760	10 - 25 - 50

Art.Nr.	Binnen Ø mm	Binnen Ø inch	Buiten Ø mm	Gewicht g/m	Rollengten m
AGP25	24	1"	30	300	10 - 25 - 50
AGP32	30	1"¼	37	495	10 - 25 - 50
AGP38	38	1"½	48	860	25 - 50

## Arroflex



Geperforeerde sproeislang die fijne regen verspreidt over de gehele lengte. Ideaal om gazon te besproeien.

Gemonteerd met koppelingen, gebruiksklaar

**Kleur:** groen

Art.Nr.	Lengte m	Gewicht g/st
SU75	7,5	600
SU15	15	1200

## Alfapore



De Alfapore is een poreuze druppelslang en is zeer makkelijk voor de bevoeiing van bloemen, planten of hagen, zowel onder- als bovengronds. De druppelslang geeft door kleine poriën druppelsgewijs water af aan uw planten. (ongeveer 1liter per meter per uur bij 0,5 bar)

Wordt geleverd met Gardena®-compatibele koppelingen. (enkel voor 15 en 25m)

**Kleur:** zwart

Art.Nr.	Lengte m	Gewicht kg/st
APO15	15	1,5
APO25	25	2,5
APO100	100	10



## Alfaflat M



-10°C

+60°C

Zeer lichte en makkelijk hanteerbare plat oprolbare waterslang. Is geschikt voor de doorvoer van water zonder of onder zeer lage druk. Ideaal aan de afvoerszijde van een pomp op werven (open einde), maar kan ook dienst doen als beschermingslang rond kabels, hydraulische slangen, sjerriemen, ...

**Constructie:** geplastificeerde pvc die rond een polyesterversteviging wordt geëxtrudeerd, is bestand tegen atmosferische invloeden

**Kleur:** blauw

Art.Nr.	Binnen Ø mm	Breedte plat mm	Gewicht g/m	Rollengten m
MM020	20	31	150	25 - 50
MM025	25	39	170	25 - 50 - 100
MM030	30	47	200	25 - 50
MM032	32	50	220	25 - 50 - 100
MM035	35	55	240	25 - 50
MM038	38	60	300	25 - 50 - 100
MM040	40	63	320	25 - 50 - 100
MM045	45	71	350	25 - 50
MM050	50	78	390	25 - 50 - 100
MM055	55	86	510	25 - 50
MM063	63	99	550	25 - 50
MM070	70	110	560	25 - 50 - 100
MM075	75	118	600	25 - 50
MM080	80	126	650	25 - 50
MM090	90	141	730	25 - 50 - 100
MM100	100	157	900	25 - 50
MM110	110	173	1.000	25 - 50
MM125	125	196	1.100	25 - 50
MM150	150	236	1.480	25 - 50
MM200	200	314	2.400	25 - 50
MM250	250	392	3.000	30 - 100

## Alfaflat H



-10°C

+60°C

Lichte en makkelijk hanteerbare plat oprolbare waterslang. Is geschikt voor de doorvoer van water onder lage druk. Ideaal voor irrigatie of aan de afvoerszijde van een pomp op werven (open einde), maar kan ook dienst doen als beschermingslang rond kabels, hydraulische slangen, sjoorriemen, ...

### Constructie

**Binnenwand:** zwart gladde en zuivere pvc

**Versteving:** polyester draad

**Buitenwand:** soepel pvc, bestand tegen UV, met axiale ribbels

**Kleur:** blauw

**Toepassingen:** Bouw, industrie, reiniging, landbouw, pompen, transport van vloeistoffen

Art.Nr.	Binnen Ø mm	Breedte plat mm	Gewicht g/m	WD bar	BD bar	Rollengten m
MH025	25	40	250	10	31	25 - 50
MH032	32	51	300	10	31	25 - 50
MH038	38	60	330	10	31	25 - 50
MH040	40	63	340	10	31	25 - 50
MH045	45	70	430	10	31	25 - 50
MH050	50	78	480	8,5	26	25 - 50
MH055	55	86	490	8,5	26	25 - 50
MH063	63	98	585	8,5	26	25 - 50
MH070	70	110	680	7	22	25 - 50
MH075	75	118	770	7	22	25 - 50
MH100	100	157	980	6	19	25 - 50
MH110	110	173	1.100	6	19	25 - 50
MH125	125	196	1.300	5	16	25 - 50
MH150	150	236	1.600	5	16	25 - 50
MH200	200	314	2.400	2,5	7	25 - 50

## Brandweerslang



-10°C

+60°C

Plat oprolbare brandweerslang is een perssling met een uitstekende prijs-kwaliteitverhouding. Uitermate geschikt voor in de bouw of in de industrie. Zeer soepel, licht en makkelijk hanteerbaar.

Bestand tegen schimmel mits een minimum aan onderhoud.

Beschikbaar: wit of met rode polyurethaan\* coating (andere kleuren op vraag)

(\* ter bevordering van de schuurweerstand)

Ook beschikbaar in 20 bar versie

### Constructie

**Weefsel:** diagonaal geweven 100% polyester garen met hoge weerstand

**Binnenvoering:** EPDM, synthetische rubber

**Kleur:** wit of rood (andere kleuren op aanvraag)

**Toepassingen:** Bouw, industrie, reiniging, landbouw, pompen, transport van vloeistoffen

Art.Nr. Wit	Art.Nr. Rood	Binnen Ø mm	Gewicht g/m	Werkdruk bar	Rollengten m
PO025W	PO025R	25	105	14	20 - 40
PO032W	PO032R	32	145	14	20 - 40
PO038W	PO038R	38	180	14	20 - 40
PO040W	PO040R	42	190	14	20 - 40
PO045W	PO045R	45	200	14	20 - 40
PO050W	PO050R	50	230	14	20 - 40
PO063W	PO063R	63	300	12	20 - 40
PO070W	PO070R	70	350	12	20 - 40
PO075W	PO075R	75	390	12	20 - 40
PO090W	PO090R	90	500	10	20 - 40
PO100W	PO100R	100	585	10	20 - 40
PO110W	PO110R	110	665	10	20 - 40
PO150W	PO150R	150	930	8	20 - 40

## Brandweerslang MP



-20°C

+60°C

Deze multi purpose brandweerslang uit pvc is de geschikte plat oprolbare slang om te gebruiken in veeleisende omstandigheden. Goed bestand tegen ozon. Verstevigde buitenwand met ribbels voor een zeer hoge schuurweerstand.

### Constructie

**Binnenwand:** pvc

**Verstevinging:** polyamide-polyester

**Buitenwand:** pvc

**Kleur:** zwart

**Toepassingen:** Aanvoer van (vervuild) water  
Landbouw: irrigatie, meststoffen  
Industrie, openbare werken, mijnen, steen- of zandgroeven

Art.Nr.	Binnen Ø mm	Binnen Ø inch	Werkdruk bar	Rollengten m
PO025MP	25	1"	17	20 - 40
PO038MP	38	1½"	17	20 - 40
PO045MP	45	1¾"	17	20 - 40
PO052MP	52	2"	17	20 - 40
PO065MP	65	2½"	17	20 - 40
PO070MP	70	2¾"	17	20 - 40
PO075MP	75	3"	17	20 - 40
PO102MP	102	4"	10	20 - 40
PO110MP	110	4½"	10	20 - 40
PO125MP	125	5"	6	20 - 40
PO152MP	152	6"	6	20 - 40
PO200MP	200	8"	6	20 - 40

## Brandweerslang HD



-20°C

+80°C

Deze heavy duty brandweerslang uit nitril-polymeer is de geschikte plat oprolbare slang om te gebruiken in veeleisende omstandigheden.

Goed bestand tegen ozon, en brede waaier aan petrochemische producten.

Verstevigde buitenwand met ribbels voor een zeer hoge schuurweerstand.

Deze slang is dubbel gevulkaniseerd.

### Constructie

**Binnenwand:** nitril rubber-polymeer

**Verstevinging:** polyamide-polyester

**Buitenwand:** nitril rubber-polymeer

**Kleur:** rood-bruin met ribbels (ook beschikbaar in zwart)

**Normen:** BS6391 Type 3, DIN 14811 Klasse 3 en conform prEN 1924 – categorie 4

**Toepassingen:** Aanvoer van (vervuild en warm) water  
Landbouw: irrigatie, meststoffen  
Industrie: petrochemie, openbare werken, mijnen, steen- of zandgroeven

Art.Nr.	Binnen Ø mm	Binnen Ø inch	Werkdruk bar	Barstdruk bar	Rollengten m
PO025HD	25	1"	22	65	20 - 40
PO038HD	38	1"½	18	55	20 - 40
PO045HD	45	1"¾	17	50	20 - 40
PO050HD	50	2"	17	50	20 - 40
PO063HD	63	2"½	17	50	20 - 40
PO070HD	70	2"¾	17	50	20 - 40
PO075HD	75	3"	17	50	20 - 40
PO100HD	100	4"	17	50	20 - 40
PO110HD	110	4"½	15	45	20 - 40
PO125HD	125	5"	15	45	20 - 40
PO150HD	150	6"	13	40	20 - 40
PO200HD	200	8"	6	24	20 - 40



## Fire Reel Hose

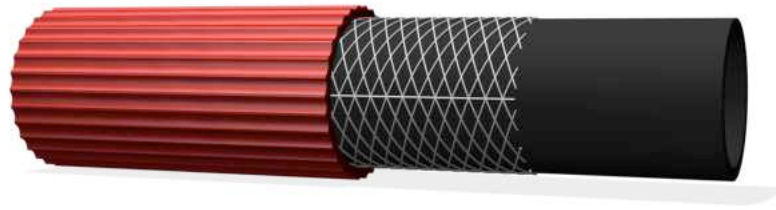

-25°C

+60°C

Soepele pvc-slang speciaal ontworpen om te voldoen aan de strenge normen, die worden voorgeschreven voor brandbestrijding. Deze slang wordt veelvuldig gemonteerd op haspels voor de brandveiligheid in gebouwen.

### Constructie

**Binnenwand:** pvc, zwart

**Verstevinging:** hoogwaardige polyestervezel

**Buitenwand:** pvc, glad of geribbeld

**Kleur:** rood (zwart op aanvraag)

**Normen:** EN 694 en KIWA

Art.Nr.	Binnen Ø mm	Buiten Ø mm	Gewicht g/m	Buigradius mm	Werkdruk bar	Barstdruk bar	Rollengten m
FR12	13	19	180	50	12	42	20
FR1926	19	26	290	80	12	42	20 - 25
FR1927	19	27	350	90	15	50	20 - 25
FR2533	25	33	470	110	12	42	20 - 25
FR2534	25	34	520	100	15	50	20 - 25

## Alfatherm

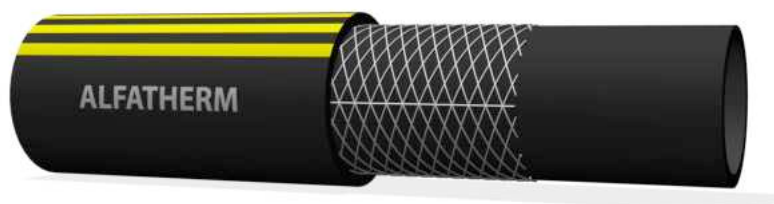

-20°C

+100°C

Een veelzijdige professionele rubberen waterslang, ook geschikt voor warm water. Vaak gebruikt in de industrie.

### Constructie

**Binnenwand:** zwarte gladde EPDM rubber

**Versteving:** hoogwaardige synthetische draad

**Buitenwand:** EPDM rubber, zeer goed weers- en verouderingsbestendig

**Kleur:** zwart met 3 axiale gele strepen

Art.Nr.	Binnen Ø mm	Buiten Ø mm	Gewicht g/m	Werkdruk bar	Barstdruk bar	Rollengten m
RAT010	10	17	180	15	45	40
RAT013	13	20	225	15	45	40
RAT015	16	23	265	15	45	40
RAT019	19	27	330	15	45	40
RAT025	25	34	450	15	45	40

## Thermidor



-20°C +100°C

Universele rubberen waterslang, geschikt voor zowel koud als warm water. Zeer populair in de industrie. Kan kortstondig zelfs temperaturen tot 120°C aan.

### Constructie

**Binnenwand:** EPDM rubber, zwart glad

**Verstevinging:** hoogwaardige synthetische draad

**Buitenwand:** EPDM rubber, zeer goed weers- en verouderingsbestendig

**Kleur:** zwart met 6 gele axiale strepen

Art.Nr.	Binnen Ø mm	Buiten Ø mm	Gewicht g/m	Werkdruk bar	Barstdruk bar	Rollengten m
RTHER12	13	19	130	15	45	50
RTHER15	15	21	160	15	45	50
RTHER19	19	26	190	15	45	50
RTHER25	25	33	250	15	45	50
RTHER30	30	40	300	15	45	50
RTHER34	34	44	340	15	45	50

## TRIX® Rotstrahl



-40°C

+100°C

Universele professionele rubberen waterslang, geschikt voor zowel koud als warm water. Zeer populair in de industrie, openbare werken, tuinbouw, .... De TRIX® Rotstrahl is een hele flexibele en robuuste slang met een uitstekende weersbestendigheid.

### Constructie

**Binnenwand:** EPDM rubber, zwart glad

**Verstevinging:** hoogwaardige synthetische draad

**Buitenwand:** EPDM rubber, zeer goed weers- en verouderingsbestendig

**Kleur:** zwart met 6 rode axiale strepen

Art.Nr.	Binnen Ø mm	Buiten Ø mm	Gewicht g/m	Werkdruk bar	Barstdruk bar	Rollengten m
RTRIX13	13	19	245	20	60	40
RTRIX16	16	23	330	20	60	40
RTRIX19	19	27	435	20	60	40
RTRIX25	25	34	580	20	60	40
RTRIX32	32	43	870	15	45	40
RTRIX38	38	50	1100	15	45	40
RTRIX50	50	64	1565	10	30	40

## Euro-TRIX®

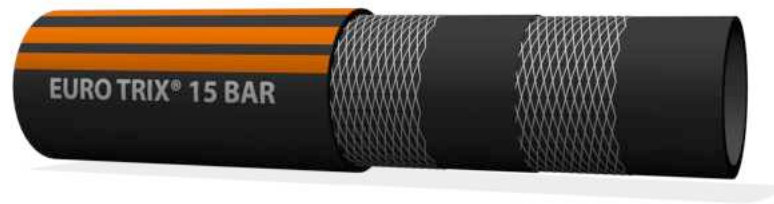

-25°C

+100°C

De Euro-TRIX® is zeer flexibele universele waterslang, geschikt voor stationaire of mobiele installaties in de industrie, bouw, landbouw en andere diverse faciliteiten.

**Constructie**

**Binnenwand:** zwarte, gladde, niet-poreuze EPDM

**Verstevinging:** hoogwaardige synthetische draad

**Buitenwand:** EPDM rubber, zeer goed weers- en verouderingsbestendig

**Kleur:** zwart met 6 oranje axiale strepen

Art.Nr.	Binnen Ø mm	Buiten Ø mm	Gewicht g/m	Werkdruk bar	Barstdruk bar	Rollengten m
TRX013	13	20	265	15	45	40
TRX016	16	24,6	360	15	45	40
TRX019	19	27	435	15	45	40
TRX025	25	34	580	15	45	40

## Azur & Pompkit



-10°C

+60°C

Soepele pvc spiraalslang, perfect voor particulier en professioneel gebruik. Kan aangesloten worden op zowel de aanzuig- als op de afvoorzijde van pompen.

Opgelet: enkel kortstondig drukbestendig

**Constructie:** soepele pvc, verstevigd met een harde pvc spiraal en een gladde binnenwand

**Kleur:** doorzichtig met blauwe spiraal

Art.Nr.	Binnen Ø mm	Wanddikte mm	Gewicht g/m	Werkdruk bar	Vacuüm mH2O	Buigradius mm	Rollengten m
SA016	16	2,5	180	4	6	40	25 - 50
SA020	20	2,4	210	4	6	50	25 - 50
SA025	25	2,4	270	4	6	65	25 - 50
SA030	30	2,5	330	4	6	70	25 - 50
SA032	32	2,6	360	4	6	75	25 - 50
SA035	35	2,6	420	4	6	85	25 - 50
SA038	38	3	470	4	6	90	25 - 50
SA040	40	3	510	4	6	95	25 - 50
SA045	45	3,2	585	4	6	125	25 - 50
SA050	50,8	3,6	710	4	6	130	25 - 50
SA055	55	3,6	760	4	6	150	25 - 50
SA060	60	3,6	860	4	6	165	25 - 50
SA063	63	3,7	910	4	6	176	25 - 50
SA070	70	3,9	1.060	3	6	194	25 - 50
SA075	75	4,1	1.150	3	6	204	25 - 50
SA080	80	4,5	1.360	3	5	215	25 - 50
SA090	90	4,8	1.620	2	5	250	25 - 50
SA100	100	5,4	1.950	2	5	284	25 - 50
SA110	110	5,6	2.530	2	5	320	30
SA125	125	6,2	4.200	2	5	375	20
SA150	150	6,2	5.350	2	5	425	30

Omschrijving	Binnen Ø mm	Art.Nr.
 <p>Pompkit: Azur-slang met terugslagklep om aan te sluiten op de aanzuigzijde van een pomp in bv regenwaterput. Verkrijgbaar in 25mm of 32mm Aansluiting: mann BSPP 1" of 1 1/4" (cfr slang) Lengte: 7m <b>Opgelet:</b> standaard zonder vlotterbal</p>	25	SA02507K
	32	SA03207K

## Pump Hose



-10°C

+60°C

Soepele pvc spiraalslang, perfect voor particulier en professioneel gebruik. Kan aangesloten worden op zowel de aanzuig- als op de afvoorzijde van pompen.

Opgelet: enkel kortstondig drukbestendig

**Constructie:** soepele pvc, verstevigd met een harde pvc spiraal en een gladde binnenwand

**Kleur:** transparant groen met witte spiraal

Art.Nr.	Binnen Ø mm	Wanddikte mm	Gewicht g/m	Werkdruk bar	Vacuüm mH2O	Buigradius mm	Rollengten m
PUH020	20	2,2	200	4	5	50	50
PUH025	25	2,2	250	4	5	65	50
PUH030	30	2,2	300	4	5	70	50
PUH032	32	2,4	330	4	5	75	50
PUH035	35	2,4	370	4	5	85	50
PUH038	38	2,7	440	4	5	90	50
PUH040	40	2,7	460	4	5	95	50
PUH045	45	2,7	570	4	5	124	50
PUH050	50	3,3	690	4	5	130	50*
PUH063	63	3,7	910	4	5	175	50*
PUH075	75	4,1	1150	3	5	204	50*
PUH100	102	5,4	1920	2	5	285	50*

## Amazone SE



-20°C

+60°C

Soepele, super elastische (SE) en professionele pvc spiraalslang voor het opzuigen of afvoeren van vervuild water en gieren. Speciaal ontworpen voor voertuigen van industriële cleaners. Blijft soepel bij lage temperaturen.

**Constructie:** soepel pvc, met een volledig ingewerkte spiraal en met een gladde binnen- en buitenwand

**Kleur:** grijs

Art.Nr.	Binnen Ø mm	Wanddikte mm	Gewicht g/m	Werkdruk bar	Vacuüm mH2O	Buigradius mm	Rollengten m
APSE020	20	3,5	300	6	10	62	50
APSE025	25	3,7	400	6	10	65	50
APSE030	30	3,7	550	6	10	70	50
APSE032	32	4	610	6	10	72	50
APSE035	35	4,2	630	6	10	75	50
APSE038	38	4,3	690	6	10	87	50
APSE040	40	4,4	720	6	10	92	50
APSE045	45	4,5	860	5,5	10	100	50
APSE050	50	4,6	1.000	5	10	118	50
APSE0508	50,8	4,6	1.000	5	10	118	50
APSE055	55	4,8	1.150	5	9	125	50
APSE060	60	5	1.260	5	9	140	50
APSE063	63	5,2	1.400	4,5	9	150	50
APSE070	70	5,4	1.600	4,5	9	170	50
APSE076	76	5,5	1.720	4,5	9	188	50
APSE080	80	6	1.860	4	9	200	50
APSE090	90	6,3	2.100	4	9	220	50
APSE102	102	6,6	2.700	3,5	8	245	30 - 50
APSE110	110	6,9	2.950	3,5	8	275	30
APSE120	120	7,5	3.400	3	8	305	25
APSE125	125	7,5	3.650	3	8	325	20
APSE150	150	8,8	5.100	2	8	390	20
APSE200	200	12	9.600	1,5	8	580	10



## Amazone SE groen

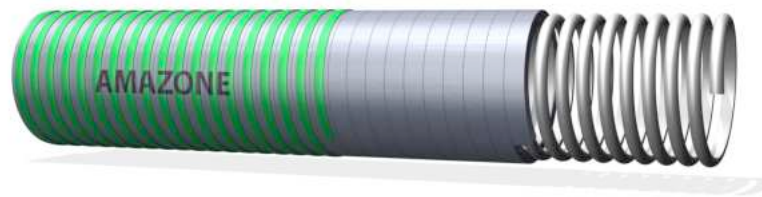

-20°C

+60°C

Soepele, super elastische (SE) en professionele pvc spiraalslang voor het opzuigen of afvoeren van vervuild water en gieren. Speciaal ontworpen voor voertuigen van industriële cleaners. De uitwendige spiraal maakt het makkelijker om de slang te verslepen. Blijft soepel bij lage temperaturen.

**Constructie:** zeer flexibele pvc slang met een gladde binnenwand en ingewerkte spiraal in harde pvc, alsook een slijtvaste harde pvc spiraal op de buitenwand

**Kleur:** grijs met groene uitwendige spiraal

Art.Nr.	Binnen Ø mm	Wanddikte mm	Gewicht g/m	Werkdruk bar	Vacuüm mH <sub>2</sub> O	Buigradius mm	Rollengten m
APSEGB063	63	5,2	1400	4,5	9	150	50
APSEGB075	75	5,5	1720	4,5	9	188	50
APSEGB090	90	6,3	2100	4	9	220	50
APSEGB100	100	6,6	2700	3,5	8	245	50
APSEGB125	127	7,5	3650	3	8	325	20
APSEGB150	152	8,8	5100	2	8	390	4 - 5 - 6 - 20
APSEGB200	203	12	9600	1,5	8	580	3 - 4 - 6

## Amazone PU AS



-20°C

+60°C

Soepele, super elastische (SE) en professionele pvc spiraalslang met PU liner voor het opzuigen of afvoeren van vervuild water. Speciaal ontworpen voor voertuigen van industriële cleaners. Blijft soepel bij lage temperaturen.

**Constructie:** zeer flexibele pvc slang met een gladde PU binnenwand (slijtvaste) en ingewerkte holle spiraal in harde pvc met binnenin een koperdraad

**Kleur:** grijs

**Elektrisch geleidend:**  $R < 10^6 \Omega/m$

Art.Nr.	Binnen Ø mm	Wanddikte mm	Gewicht g/m	Werkdruk bar	Vacuüm mH2O	Buigradius mm	Rollengten m
APSE050PUAS	50,8	5,3	1000	5	9	103	50
APSE076PUAS	76	6,3	1720	4	9	170	50
APSE102PUAS	102	7,5	2700	3	8	220	30
APSE127PUAS	127	8,4	3650	3	8	293	20
APSE152PUAS	152	9,7	5100	2	8	350	20
APSE203PUAS	203	12,9	9600	1	8	525	*

## Poolhose SE



-10°C

+60°C

Flexibele, superelastische (SE) pvc spiraalslang, voor het gebruik aan vijverpompen

**Constructie:** soepele pvc, verstevigd met een harde pvc spiraal en een gladde binnenwand

**Kleur:** zwart

Art.Nr.	Binnen Ø mm	Wanddikte mm	Gewicht g/m	Werkdruk bar	Vacuüm mH2O	Buigradius mm	Rollengten m
PH020	20	2,4	210	4	6	55	50
PH025	25	2,4	270	4	6	70	50
PH030	30	2,5	330	4	6	70	50
PH032	32	2,6	360	4	6	75	50
PH035	35	2,6	420	4	6	85	50
PH038	38	3	470	4	6	90	50
PH040	40	3	510	4	6	95	50
PH050	50,8	3,6	710	4	6	110	50

## Fountain Hose



-10°C

+60°C

Flexibele, superelastische (SE) pvc spiraalslang, voor het gebruik aan vijverpompen

**Constructie:** soepele pvc, verstevigd met een harde pvc spiraal en een gladde binnenwand

**Kleur:** transparant groen met een zwarte spiraal

Art.Nr.	Binnen Ø mm	Wanddikte mm	Gewicht g/m	Werkdruk bar	Vacuüm mH2O	Buigradius mm	Rollengten m
FH20	20	2,4	210	4	6	50	50
FH25	25	2,4	270	4	6	70	50
FH30	30	2,5	330	4	6	70	50
FH32	32	2,6	360	4	6	75	50
FH35	35	2,6	420	4	6	85	50
FH38	38	3	470	4	6	90	50
FH40	40	3	510	4	6	90	50
FH50	50,8	3,6	710	4	6	130	50

## Aquastar



-10°C

+60°C

Soepele en elastische pvc slang, speciaal ontwikkeld voor de installatie in zwembaden, jacuzzi's, bubbelbaden...

Deze slangen worden **geijkt op de buitendiameter** en hebben een gladde buitenwand zodat ze uitermate makkelijk te verlijmen zijn met de typische pvc-koppelingen en de gebruikelijke lijmen uit de handel.

Elke rol wordt getest op waterdichtheid met behulp van perslucht.

**Hardheid:** 72°ShA

**Constructie:** soepel pvc, met een volledig ingewerkte witte harde pvc spiraal, gladde binnen- en buitenwand.

**Kleur:** blauw, grijs of wit

Grijs	Art.Nr. Blauw	Wit	Buiten Ø mm	Wanddikte mm	Gewicht g/m	Werkdruk bar	Buigradius mm	Rollengten m
AQ20	AQB20	AQW20	20	2,5	170	6	70	50
AQ25	AQB25	AQW25	25	3	250	6	80	50
AQ32	AQB32	AQW32	32	3,5	420	6	100	50
AQ40	AQB40	AQW40	40	4	520	6	100	50
AQ50	AQB50	AQW50	50	4	750	6	100	50
AQ63	AQB63	AQW63	63	4	960	6	125	50
AQ75	AQB75	AQW75	75	5	1370	6	140	50
AQ90	AQB90	AQW90	90	5	1650	6	175	50*

## AX Water Delivery 10 bar

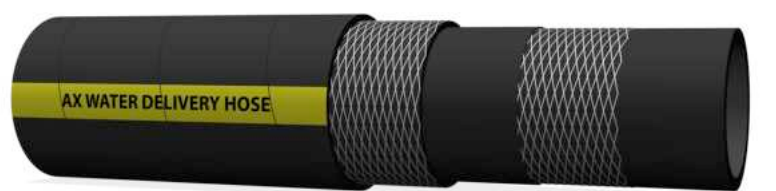

-30°C

+80°C

Op doorn gebouwde rubberen perssling voor water en niet-bijtende vloeistoffen. Geschikt voor landbouw, industrie en openbare werken.

### Constructie

**Binnenwand:** zwarte gladde SBR rubber

**Versteving:** hoogwaardige textieldraad

**Buitenwand:** SBR/EPDM rubber met doekafdruk, schuurvast en weerbestendig

**Kleur:** zwart met een gele band met markering

Art.Nr.	Binnen Ø mm	Buiten Ø mm	Gewicht g/m	Buigradius mm	Werkdruk bar	Barstdruk bar	Rollengten m
WD025	25	34	550	200	10	30	40 - 61
WD032	32	41	780	255	10	30	40 - 61
WD038	38	48	950	300	10	30	40 - 61
WD050	51	62	1.290	410	10	30	40 - 61
WD063	63	74	1.700	500	10	30	40 - 61
WD075	76	88	2.250	600	10	30	40 - 61
WD100	102	116	3.600	800	10	30	40 - 61
WD125	127	142	4.350	1.000	10	30	40 - 61
WD150	152	168	5.200	1.200	10	30	40 - 61
WD200	203	221	7.300	2.000	10	30	30
WD250	254	272	10.500	2.500	10	30	30

## AX Water S&D 10 bar



-30°C

+80°C

Op doorn gebouwde rubberen zuig-perssling voor water en niet-bijtende vloeistoffen. Geschikt voor toepassingen in landbouw, industrie en openbare werken tot werkdruk 10 bar (barstdruk = 30 bar)

### Constructie

**Binnenwand:** zwarte gladde SBR rubber

**Verstevinging:** hoogwaardige textieldraad en een ingewerkte stalen spiraal

**Buitenwand:** SBR/EPDM rubber met doekafdruk, schuurvast en weerbestendig

**Kleur:** zwart met een gele band met markering

Art.Nr.	Binnen Ø mm	Buiten Ø mm	Gewicht g/m	Buigradius mm	Vacuüm bar	Werkdruk bar	Rollengten m
WS019	19	28	680	120	0,9	10	40 - 61
WS025	25	34	800	150	0,9	10	40 - 61
WS032	32	42	980	190	0,9	10	40 - 61
WS038	38	48	1.200	230	0,9	10	40 - 61
WS050	51	62	1.790	300	0,9	10	40 - 61
WS063	63	74	2.150	380	0,9	10	40 - 61
WS075	76	88	2.800	460	0,9	10	40 - 61
WS100	102	116	4.200	600	0,9	10	40 - 61
WS125	127	143	5.900	750	0,9	10	40 - 61
WS150	152	168	7.850	900	0,8	10	40 - 61
WS200	203	227	15.200	1.600	0,8	10	10
WS250	254	282	23.500	2.000	0,8	10	10
WS300	305	337	30.000	2.400	0,7	10	10

## AX Water CORR



-30°C

+80°C

Op doorn gebouwde gegolfde rubberen zuig-perssling met zachte spiraal-vrije-manchetten voor water, afvalwater, slurrige, ...  
Extra kleine buigradius

### Constructie

**Binnenwand:** zwarte gladde SBR rubber

**Versteving:** hoogwaardige textieldraad en een ingewerkte stalen spiraal

**Buitenwand:** gegolfde SBR/EPDM rubber met doekafdruk, schuurvast en weerbestendig

**Kleur:** zwart

**Lengte:** ons contacteren

Art.Nr.	Binnen Ø mm	Wand mm	Gewicht g/m	Buigradius mm	Vacuüm bar	Werkdruk bar	Barstdruk bar
WSC050	50	6	1.530	250	0,9	3	9
WSC060	60	6	1.770	300	0,9	3	9
WSC070	70	7	2.040	350	0,9	3	9
WSC075	75	8	2.210	375	0,9	3	9
WSC080	80	9	2.380	400	0,9	3	9
WSC090	90	9	3.070	450	0,9	3	9
WSC100	100	10	3.420	500	0,9	3	9
WSC110	110	10	3.750	550	0,9	3	9
WSC120	120	10	4.600	600	0,9	3	9
WSC125	125	11	4.790	650	0,9	3	9
WSC150	150	13	5.700	750	0,8	3	9
WSC200	200	13	11.580	1.000	0,8	3	9
WSC250	250	13	11.580	1.000	0,8	3	9



**Nota's:**

---

Lined area for notes with horizontal dashed lines.

## AX Cooler Hose



-30°C +130°C

Radiatorslang slang voor heet water en koelvloeistof in motoren en verwarmingssystemen. Bestand tegen de gebruikelijke anti-vriesmiddelen. Beschikbaar op 40m rol of op lengte.

**Werkdruk:** ≤ 25mm: 6 bar ; > 25mm: 4 bar

### Constructie

**Binnenwand:** zwarte gladde EPDM rubber

**Versteving:** textielinlage

**Buitenwand:** gladde EPDM rubber met doekafdruk

**Kleur:** zwart

Art.Nr.	Binnen Ø mm	Buiten Ø mm	Art.Nr.	Binnen Ø mm	Buiten Ø mm
RDD010	10	16	RDD045	45	55
RDD013	13	20	RDD048	48	58
RDD015	15	22	RDD050	50	60
RDD018	18	25	RDD055	55	65
RDD020	20	27	RDD060	60	70
RDD022	22	29	RDD065	65	75
RDD025	25	32	RDD070	70	80
RDD028	28	36	RDD075	75	85
RDD030	30	38	RDD080	80	90
RDD032	32	40	RDD090	90	102
RDD035	35	43	RDD100	100	112
RDD038	38	48	RDD110	110	122
RDD040	40	50	RDD120	120	134
RDD042	42	52	Beschikbaar op 40m rol of op lengte		

## AX Cooler Hose DIN



-30°C

+130°C

Radiatorslang slang voor heet water en koelvloeistof in motoren en verwarmingssystemen. Bestand tegen de gebruikelijke anti-vriesmiddelen volgens DIN 73411. Beschikbaar op 40m rol of op lengte.

**Werkdruk:** 4 bar

### Constructie

**Binnenwand:** zwarte gladde EPDM rubber

**Verstevinging:** textielinlage

**Buitenwand:** gladde CR rubber met doekafruk

**Kleur:** zwart

Art.Nr.	Binnen Ø mm	Buiten Ø mm	Art.Nr.	Binnen Ø mm	Buiten Ø mm
RDD010DIN	10	16	RDD045DIN	45	55
RDD013DIN	13	20	RDD048DIN	48	58
RDD015DIN	15	22	RDD050DIN	50	60
RDD018DIN	18	25	RDD055DIN	55	65
RDD020DIN	20	27	RDD060DIN	60	70
RDD022DIN	22	29	RDD065DIN	65	75
RDD025DIN	25	32	RDD070DIN	70	80
RDD028DIN	28	36	RDD075DIN	75	85
RDD030DIN	30	38	RDD080DIN	80	90
RDD032DIN	32	40	RDD090DIN	90	102
RDD035DIN	35	43	RDD100DIN	100	112
RDD038DIN	38	48	RDD110DIN	110	122
RDD040DIN	40	50	RDD120DIN	120	134
RDD042DIN	42	52	Beschikbaar op 40m rol of op lengte		

## Alfalav

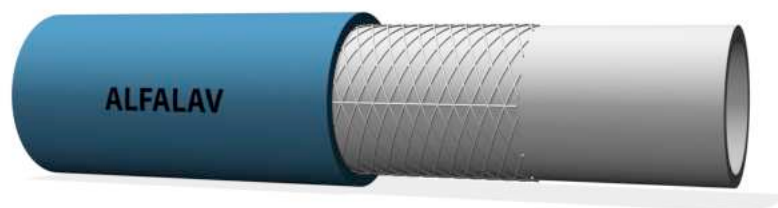

-30°C +110°C

Rubberen perssling voor de doorvoer van heet water, geschikt voor gebruik in kuisinstallaties in voornamelijk de voedingsindustrie. Bestand tegen detergenten en geschikt voor reiniging met stoom.

Volgens FDA en BGA normen, voor de doorvoer van niet-vette levensmiddelen.

**Certificaat:** IANESCO 10/11357

### Constructie

**Binnenwand:** witte EPDM, FDA & BGA

**Verstevinging:** synthetische inlage

**Buitenwand:** EPDM met doekafdruk, weers- en hittebestendig alsook schuurvast

**Kleur:** blauw

Art.Nr.	Binnen Ø mm	Buiten Ø mm	Gewicht g/m	Buigradius mm	WD bar	Rollengten m
STEAM013 AX WB LL	13	21	330	65	10	50
STEAM016 AX WB LL	16	25	420	75	10	50
STEAM019 AX WB LL	19	29	580	80	10	50
STEAM025 AX WB LL	25	35	720	110	10	40

## AX Steam 7 bar

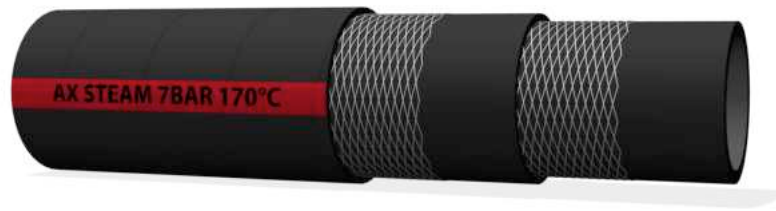

-40°C +170°C

Lage druk rubberen perssling voor verzadigde stoom, geschikt om industriële tanks, buizen en fabrieken te reinigen of te steriliseren. (vb petrochemie)

### Constructie

**Binnenwand:** zwarte en gladde EPDM, geschikt voor stoom

**Verstevinging:** synthetische textielinlagen

**Buitenwand:** EPDM rubber met doekafdruk, weers- en hittebestendig, schuurvast

**Kleur:** zwart

Art.Nr.	Binnen Ø mm	Buiten Ø mm	Gewicht g/m	Werkdruk bar	Barstdruk bar	Rollengten m
STEAM010	10	21	330	7	70	40
STEAM013	13	24	400	7	70	40
STEAM016	16	28	520	7	70	40
STEAM019	19	31	610	7	70	40 - 61
STEAM025	25	37	800	7	70	40 - 61
STEAM032	32	47	1.180	7	70	40 - 61
STEAM038	38	52	1.400	7	70	40 - 61
STEAM051	51	68	1.980	7	70	40 - 61

## AX Metalsteam 17 bar



-40°C +210°C

Rubberen persslang voor verzadigde stoom of heet water met pieken tot +235°C, geschikt voor circulatiecircuits bij industriële, chemische en petrochemische fabrieken.

**Norm:** BS 5342 :85 TYPE 2 CLASS A

**Opgelet:** Om popcorn-effect te vermijden moet de slang gedraineerd worden na gebruik

### Constructie

**Binnenwand:** zwarte en gladde EPDM, geschikt voor stoom

**Verstevinging:** staalinlagen

**Buitenwand:** EPDM rubber met doekafdruk en micro-perforaties, weers-, hittebestendig en schuurvast

**Kleur:** zwart of rood (ons contacteren)

Art.Nr.	Binnen Ø mm	Buiten Ø mm	Gewicht g/m	Werkdruk bar	Barstdruk bar	Buigradius mm	Rollengten m
STEAM013M	13	25	580	17	170	130	40
STEAM016M	16	28	640	17	170	160	40
STEAM019M	19	32	750	17	170	190	40 - 61
STEAM025M	25	38	940	17	170	250	40 - 61
STEAM032M	32	46	1.390	17	170	320	40 - 61
STEAM038M	38	52	1.610	17	170	380	40 - 61
STEAM050M	51	67	2.240	17	170	510	40 - 61
STEAM075M	76	97	4.300	17	170	790	40 - 61
STEAM100M	102	124	7.000	17	170	1.010	40 - 61

## AX Steam AL 6 bar

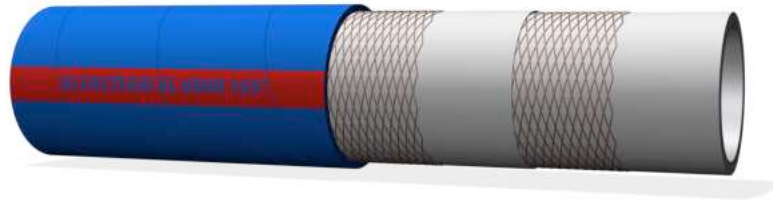

-30°C

+95°C

Rubberen perssling voor de doorvoer van heet water en verzadigde stoom, geschikt voor gebruik in kuisinstallaties in voornamelijk de voedingsindustrie. Volgens Europese en FDA normen.

Water: Maximum temperatuur: 95°C; werkdruk: 18 bar

Stoom Maximum temperatuur: 164°C; werkdruk 6 bar

### Constructie

**Binnenwand:** witte EPDM met voedingskwaliteit, geschikt voor stoom

**Verstevinging:** synthetische inlage

**Buitenwand:** EPDM met doekafdruk met micro-perforaties, weer- en hittebestendig alsook schuurvast

**Kleur:** blauw

Art.Nr.	Binnen Ø mm	Buiten Ø mm	Gewicht g/m	Buigradius mm	Rollengten m
STEAM013WB	13	23	300	91	40
STEAM016WB	16	28	400	112	40
STEAM019WB	19	30	500	133	40
STEAM025WB	25	38	700	175	40
STEAM032WB	32	46	900	224	40
STEAM038WB	38	54	1.200	304	40
STEAM050WB	51	66	1.840	351	40

## AX Fibreglass 20 bar

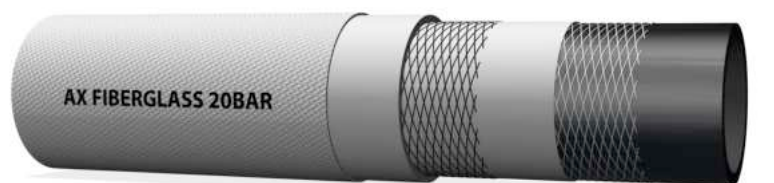

-40°C +130°C

Op doorn gebouwde rubberen perssling met glasvezel bedekt, bestand tegen spatten van gesmolten staal.  
Voor omgevingen waarin de slangen blootgesteld worden aan spatten van roodgloeiend materiaal zoals glas- en staalindustrie.

### Constructie

**Binnenwand:** EPDM rubber, zwart glad

**Verstevinging:** hoogwaardige synthetische draad

**Buitenwand:** EPDM rubber met gevulkaniseerde glasvezellaag, bestand tegen stralingswarmte (450°C)

**Kleur:** wit (glasvezel)

Art.Nr.	Binnen Ø mm	Buiten Ø mm	Gewicht g/m	Werkdruk bar	Barstdruk bar	Rollengten m
FBR010	10	20	300	20	60	40
FRB013	13	24	450	20	60	40
FBR016	16	27	500	20	60	40
FBR019	19	32	600	20	60	40
FBR025	25	39	900	20	60	40
FBR030	30	42	800	20	60	40
FBR032	32	48	1300	20	60	40
FBR038	38	55	1700	20	60	40
FBR040	40	59	1900	20	60	40
FBR050	51	71	2500	20	60	40
FBR065	65	86	3250	20	60	40





## Argon-slang



-15°C

+60°C

Soepele en zwarte pvc slang speciaal ontwikkeld voor de doorvoer van Argon (Ar) tijdens het lassen.

### Constructie

**Binnenwand:** zwarte gladde pvc

**Verstevinging:** witte polyesterdraad

**Buitenwand:** gladde pvc

**Kleur:** volledig zwart of zwart, rood of blauw opaak met transparante buitenwand

Art.Nr.	Binnen Ø mm	Buiten Ø mm	Gewicht g/m	Buigradius mm	Werkdruk bar	Barstdruk bar	Rollengten m
kleur = zwart transparant							
ARZT0508	5	8	39	23	15	45	50
ARZT0612	6	12	110	28	15	45	50
ARZT0710	7	10	51	25	15	45	50
kleur = zwart opaak							
ARZZ0508	5	8	39	23	15	45	50
ARZZ0612	6	12	110	28	15	45	50
ARZZ0710	7	10	51	25	15	45	50
kleur = rood/transparant							
ARRT0508	5	8	39	23	15	45	50
kleur = blauw/transparant							
ARBT0508	5	8	39	23	15	45	50

## Propavyl 20 bar



-15°C

+60°C

Soepele pvc slang voor de doorvoer van propaan naar verwarmingsinstallaties, snijbranders, ...

### Constructie

**Binnenwand:** zwart gladde pvc, met polymerische weekmaker, speciaal voor van propaan

**Versteving:** witte polyesterdraad

**Buitenwand:** gladde pvc

**Kleur:** oranje

**Norm:** NF T 47-221 (voor Ø 8mm), rapportnr 718 Studie C9478 op 02/11/1993 van het Laboratorium voor Onderzoek en Controle van Rubber en Plastic voor Ø 8x14mm.

Art.Nr.	Binnen Ø mm	Buiten Ø mm	Gewicht g/m	Buigradius mm	Werkdruk bar	Barstdruk bar	Rollengten m
PR06	6,3	12	97	25	20	60	25 - 50
PR08	8	14	130	30	20	60	25 - 50
PR09	9	16	173	35	20	60	25 - 50

## Proparub

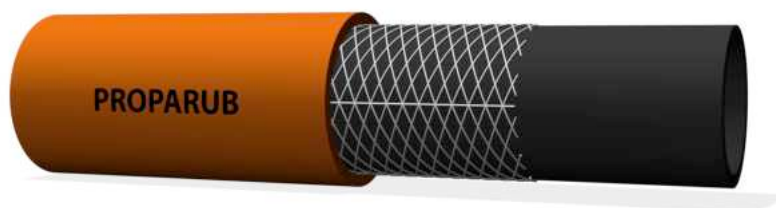

-30°C

+85°C

Kwaliteitsslang in rubber voor de doorvoer van propaangas in de industrie, ateliers en werven. Ook geschikt voor doorvoer van LPG en in overeenstemming met de Europese normen.

### Constructie

**Binnenwand:** zwarte gladde synthetische rubber met lage diffusie

**Verstevinging:** hoogwaardige textieldraad

**Buitenwand:** gladde synthetische rubber, weerbestendig en schuurvast

**Kleur:** oranje

**Norm:** EN 559 en ISO 3821

Art.Nr.	Binnen Ø mm	Buiten Ø mm	Gewicht g/m	Werkdruk bar	Barstdruk bar	Rollengten m
GAS06PROP	6	13	140	20	60	20 - 40
GAS08PROP	8	15	190	20	60	20 - 40
GAS10PROP	10	17	210	20	60	20 - 40

## Acerub

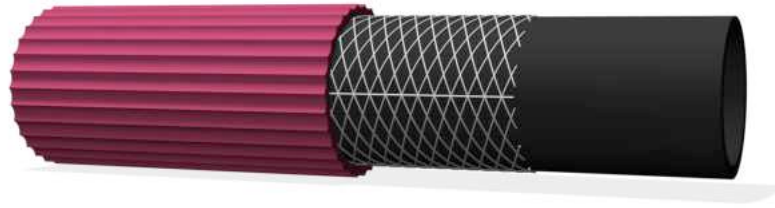

-30°C

+85°C

Kwaliteit-las slang in rubber voor de doorvoer van acetyleen in de industrie, ateliers en werven.

### Constructie

**Binnenwand:** zwarte gladde synthetische rubber

**Versteving:** hoogwaardige textieldraad

**Buitenwand:** geribbelde synthetische rubber, weerbestendig en schuurvast

**Kleur:** rood

**Norm:** EN 559 en ISO 3821

Art.Nr.	Binnen Ø mm	Buiten Ø mm	Gewicht g/m	Buigradius mm	Werkdruk bar	Barstdruk bar	Rollengten m
GAS06AC	6,3	13,3	130	30	20	40	40 - 50
GAS09AC	9	16	175	40	20	40	40 - 50
GAS10AC	10	17	210	45	20	40	40 - 50

## Oxyrub

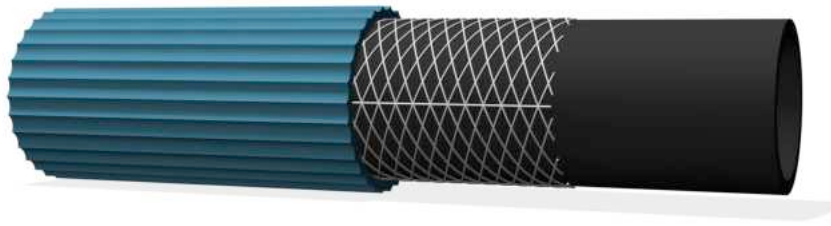

-30°C

+85°C

Kwaliteit-laslang in rubber voor de doorvoer van zuurstof in de industrie, ateliers en werven.

### Constructie

**Binnenwand:** zwarte gladde synthetische rubber

**Versteving:** hoogwaardige textieldraad

**Buitenwand:** geribbelde synthetische rubber, weerbestendig en schuurvast

**Kleur:** blauw

**Norm:** EN 559 en ISO 3821

Art.Nr.	Binnen Ø mm	Buiten Ø mm	Gewicht g/m	Buigradius mm	Werkdruk bar	Barstdruk bar	Rollengten m
GAS06OX	6,3	13,3	130	30	20	40	40 - 50
GAS09OX	9	16	175	40	20	40	40 - 50
GAS10OX	10	17	210	45	20	40	40 - 50

## Tweeling-laslang

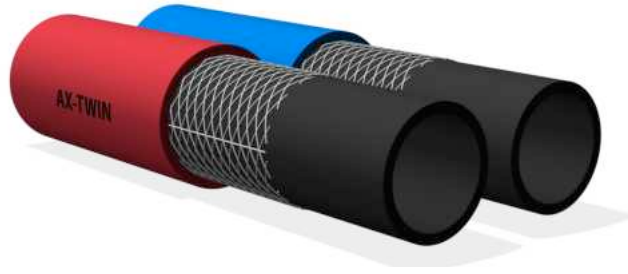

-30°C

+85°C

Kwaliteitsvolle dubbele laslang in rubber voor de doorvoer van acetyleen en zuurstof in de industrie, ateliers en werven.

### Constructie

**Binnenwand:** zwarte gladde synthetische rubber

**Versteving:** hoogwaardige textieldraad

**Buitenwand:** gladde synthetische rubber, weerbestendig en schuurvast

**Kleur:** rood en blauw

**Norm:** EN 559 en ISO 3821

Art.Nr.	Binnen Ø mm	Buiten Ø mm	Gewicht g/m	Buigradius mm	Werkdruk bar	Barstdruk bar	Rollengten m
GAS06TWIN	6,3	13	210	30	20	40	40 - 50
GAS09TWIN	9	16	350	38	20	40	40 - 50

## TRIX® Stikstof



-30°C

+60°C

De TRIX® stikstofslang is ideaal voor de aanvoer van explosieve gassen. Deze slang combineert een veilig en makkelijk gebruik met uitzonderlijke levensduur.

### Constructie

**Binnenwand:** zwarte gladde niet poreuze EPDM rubber

**Versteving:** hoogwaardige textieldraad

**Buitenwand:** gladde EPDM rubber, weerbestendig en schuurvast

**Kleur:** zwart met 3 axiale gele strepen

**Elektrisch geleidend:**  $R < 10^6 \Omega/m$

Art.Nr.	Binnen Ø mm	Buiten Ø mm	Gewicht g/m	Buigradius mm	Werkdruk bar	Barstdruk bar	Rollengten m
STICKSTOF10	10	20	370	70	20	> 60	40
STICKSTOF13	13	23	420	80	20	> 60	40
STICKSTOF19	19	31	720	150	20	> 60	40
STICKSTOF25	25	37	885	185	20	> 60	40



## TRIX® Universal Fuel Gas Hose



-30°C

+60°C

De TRIX® universele gas slang is perfect voor het transport van alle types van gassen en vloeibare gassen volgens DIN 51622. Deze slang biedt de hoogst mogelijke veiligheid dankzij de DIN EN ISO 3821 norm. Ze is uitermate robuust, flexibel, weerbestendig en heeft een vuilafstotende buitenwand

### Constructie

**Binnenwand:** zwarte gladde niet poreuze NBR rubber

**Verstevinging:** hoogwaardige textieldraad

**Buitenwand:** gladde NBR rubber, weerbestendig en schuurvast

**Kleur:** rood-oranje

**Toepassingen:** propaan, butaan, natuurgas, DMF, MPS en LPG scheepswerven, bouw, staalindustrie, autoindustrie, lasserij, ...

Binnen Ø mm	Buiten Ø mm	Gewicht g/m	Buigradius mm	Werkdruk bar	Barstdruk bar	Rollengten m
6,3	13,3	170	30	20	60	40
9	16	210	45	20	60	40
11	18,2	280	55	20	60	40
12,5	21,5	370	60	20	60	40
16	25	430	80	20	60	40
20	30	590	100	20	60	40
32	43	950	190	20	60	40

## TRIX® Air

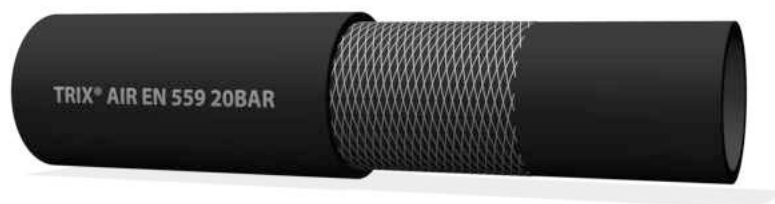

-30°C

+85°C

De TRIX® Air slang is perfect voor het transport van alle niet brandbare gassen (lucht/stikstof/argon/CO<sub>2</sub>). Deze slang biedt de hoogst mogelijke veiligheid dankzij de EN 559 norm. Ze is uitermate robuust, flexibel, weerbestendig en heeft een vuilafstotende buitenwand.

### Constructie

**Binnenwand:** zwarte gladde niet poreuze EPDM rubber

**Versteving:** hoogwaardige textieldraad

**Buitenwand:** gladde EPDM rubber, weerbestendig en schuurvast

**Kleur:** zwart

Binnen Ø mm	Buiten Ø mm	Gewicht g/m	Buigradius mm	Werkdruk bar	Barstdruk bar	Rollengten m
6,3	13,3	170	30	20	60	40
9	16	210	45	20	60	40

## FLUX



-30°C

+85°C

FLUX slangen volgens de EN 559 norm zijn de industriële slangen voor las- en hard-soldeermachines, voor het transporteren van brandstofgassen of toevoer van zuurstof.

### Constructie

**Binnenwand:** zwarte gladde PA

**Verstevinging:** hoogwaardige textieldraad

**Buitenwand:** gladde NBR rubber, weerbestendig en schuurvast

**Kleur:** rood of blauw

Binnen Ø mm	Buiten Ø mm	Gewicht g/m	Buigradius mm	Werkdruk bar	Barstdruk bar	Rollengten m
3,2	7	36	50	20	60	20
5	11	97	60	20	60	20
6,5	12,5	115	80	20	60	20

## Profilair 20 bar

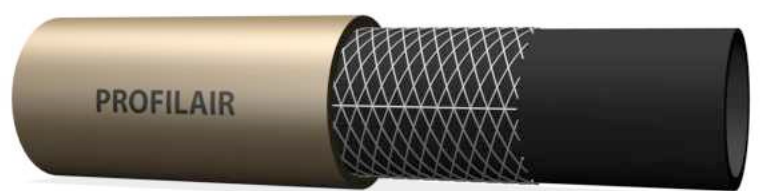

-15°C

+60°C

Profilair is een lichtgewicht pvc perslucht slang geschikt voor zwaardere perslucht toepassingen.

### Constructie

**Binnenwand:** gladde pvc

**Verstevinging:** hoogwaardige polyestervezel

**Buitenwand:** UV-bestendige pvc

**Kleur:** beige of zwart

**Toepassing:** Perslucht - Sproeimachines - Voorziening van luchtdruk voor machines - Uitrusting voor klein materieel

Art.Nr.	Binnen Ø mm	Buiten Ø mm	Gewicht g/m	Buigradius mm	Werkdruk bar	Barstdruk bar	Rollengten m
Kleur: beige							
PA06	6	12	109	25	20	63	50
PA07	7	13	120	28	20	63	50
PA08	8	14	130	33	20	63	50
PA09	9	15	143	35	20	63	50
PA10	10	16	155	38	20	63	50
PA12	12,7	20	225	45	20	63	50
PA16	16	24	315	63	20	63	50
PA19	19	27	363	75	20	63	50
PA25	25	34	520	98	20	63	50
Kleur: zwart							
PAZ06	6	12	109	25	20	63	50
PAZ07	7	13	120	28	20	63	50
PAZ08	8	14	130	33	20	63	50
PAZ09	9	15	143	35	20	63	50
PAZ10	10	16	155	38	20	63	50
PAZ12	12,7	20	225	45	20	63	50
PAZ16	16	24	315	63	20	63	50
PAZ19	19	27	363	75	20	63	50
PAZ25	25	34	520	98	20	63	50

## Airhose 20 bar

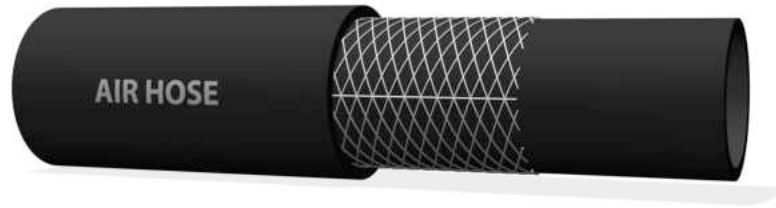

-15°C

+60°C

De Airhose is een extra soepele en lichtgewicht pvc-nitril persluchtslang geschikt voor zwaardere perslucht toepassingen (tot 20 bar). De slang wordt gebruikt in werkplaatsen waar contact met olie onvermijdelijk is.

### Constructie

**Binnenwand:** zwart oliebestendige pvc-nitril

**Versteving:** hoogwaardige polyestervezel

**Buitenwand:** UV- en oliebestendige pvc-nitril

**Kleur:** zwart

Art.Nr.	Binnen Ø mm	Buiten Ø mm	Gewicht g/m	Werkdruk bar	Barstdruk bar	Rollengten m
AH06	6	12	109	20	60	50
AH08	8	14	130	20	60	50
AH09	9	15	150	20	60	50
AH10	10	16	175	20	60	50
AH12	12	20	310	20	60	50

## Air TP



-20°C

+80°C

De Air TP is een extra soepele rubberen perslucht slang geschikt voor perslucht toepassingen (tot 20 bar). De slang wordt gebruikt in werkplaatsen.

### Constructie

**Binnenwand:** zwart SBR/NR

**Verstevinging:** hoogwaardige polyestervezel

**Buitenwand:** SBR/NR

**Kleur:** zwart

Art.Nr.	Binnen Ø mm	Buiten Ø mm	Gewicht g/m	Werkdruk bar	Barstdruk bar	Rollengten m
RTP08	6	13	160	15	45	50
RTP08	8	15	180	15	45	50
RTP10	10	10	220	15	45	50
RTP13	13	21	270	15	45	50
RTP16	16	23	320	15	45	50
RTP19	19	29	510	15	45	50
RTP25	25	34	620	15	45	50

## Air TP AS

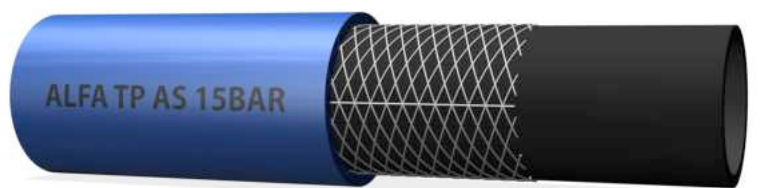

-20°C +70°C

De Air TP AS is een extra soepele rubberen en anti-statische perslucht slang geschikt voor alle perslucht toepassingen (tot 15 bar) in werkplaatsen.

### Constructie

- Binnenwand:** zwart SBR/NR  
**Verstevinging:** hoogwaardige polyestervezel  
**Buitenwand:** SBR/NR

**Kleur:** blauw

**Elektrisch geleidend:**  $R < 10^6 \Omega/m$

Art.Nr.	Binnen Ø mm	Buiten Ø mm	Gewicht g/m	Werkdruk bar	Barstdruk bar	Rollengten m
RTPAS08	6	13	120	15	45	20
RTPAS08	8	15	160	15	45	20 - 40
RTPAS10	10	18	200	15	45	20
RTPAS13	13	20	140	15	45	20

## AX Air 20 bar

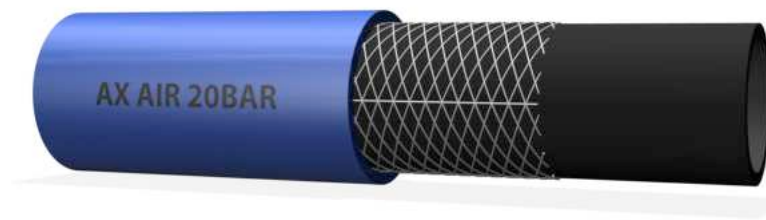

-25°C

+80°C

De AX Air is een extra soepele rubberen perslucht slang geschikt voor perslucht toepassingen (tot 20 bar).

### Constructie

**Binnenwand:** zwart SBR/NR

**Verstevinging:** hoogwaardige polyestervezel

**Buitenwand:** SBR/NR

**Kleur:** blauw

Art.Nr.	Binnen Ø mm	Buiten Ø mm	Gewicht g/m	Werkdruk bar	Barstdruk bar	Rollengten m
AIR008	8	15	200	20	60	60
AIR013	13	22	410	20	60	60
AIR019	19	29	570	20	60	60
AIR025	25	36	800	20	60	60



## AX Air Yellow 20 bar

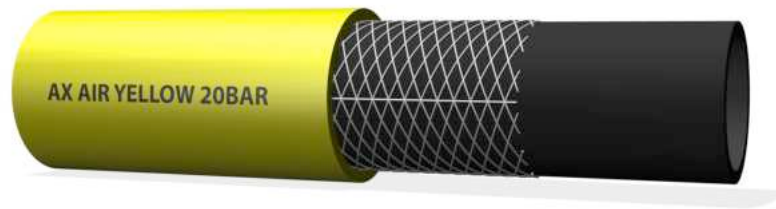

-25°C

+80°C

De AX Air Yellow is een extra soepele rubberen perslucht slang geschikt voor perslucht toepassingen (tot 20 bar). Kleine maten zijn geëxtrudeerd, de grotere diameters zijn op doorn gemaakt.

### Constructie

**Binnenwand:** zwart SBR/NR

**Verstevinging:** hoogwaardige polyestervezel

**Buitenwand:** EPDM, zeer goed verouderings- en weersbestendig

**Kleur:** geel

Art.Nr.	Binnen Ø mm	Buiten Ø mm	Gewicht g/m	Werkdruk bar	Barstdruk bar	Rollengten m
AIR013Y	13	25	600	20	60	50
AIR019Y	19	32	760	20	60	50
AIR025Y	25	38	980	20	60	50
AIR032Y	32	45	1240	20	60	40
AIR038Y	38	53	1600	20	60	40
AIR050Y	51	67	2350	20	60	40
AIR065Y	63,5	80	3900	20	60	40
AIR075Y	76	95	4650	20	60	40
AIR100Y	102	122	6100	20	60	40

## TRIX® Blaustrahl



-30°C

+70°C

De TRIX® Blaustrahlslang is de top voor zware toepassingen bij perslucht. De slang voldoet aan de EN ISO 2398 standaard en is perfect voor industriële toepassingen, mijnbouw, bouw, staal industrie, scheepswerven, ...

### Constructie

**Binnenwand:** zwarte, gladde, niet-poreuze NBR

**Verstevinging:** synthetische textielinlage

**Buitenwand:** NBR, met goede bestendigheid tegen olie, ozon, UV alsook slijtvast

**Kleur:** 6 blauwe axiale lijnen op zwart

**Elektrisch geleidend:**  $R < 10^6 \Omega/m$

Art.Nr.	Binnen Ø mm	Buiten Ø mm	Gewicht g/m	Buigradius mm	Werkdruk bar	Barstdruk bar	Rollengten m
TBL013	13	25	510	65	25	> 100	40
TBL019	19	31	690	95	25	> 100	40
TBL025	25	39	1.000	125	25	> 100	40

## Air-TRIX® ISO 2398 TypA



-30°C

+70°C

De Air-TRIX® perslucht slang is de betrouwbare en veilige slang voor zware toepassingen zoals mijnbouw, bouw, persluchtgereedschap en compressoren, industriële toepassingen, metallurgie, scheepswerven, tankstations, garages, ...  
Volgens DIN EN ISO 2398:2010 1A en DIN 20018-1

### Constructie

**Binnenwand:** zwarte, gladde, niet-poreuze SBR

**Verstevinging:** synthetische textielinlage

**Buitenwand:** SBR, weerbestendig

**Kleur:** 2 x 3 blauwe axiale strepen op zwart

Binnen Ø mm	Buiten Ø mm	Gewicht g/m	Buigradius mm	Werkdruk bar	Barstdruk bar	Rollengten m
10	20	340	70	10	40	40
13	23	410	80	10	40	40
15	27	560	100	10	40	40
19	31	690	150	10	40	40
25	39	1.000	185	10	40	40

## Flexair



-20°C

+60°C

Perslucht slang voor zware toepassingen. Door zijn lage gewicht en compact volume wanneer opgerold is deze slang uitermate geschikt voor mobiele installaties. Bovendien is ze resistent tegen oliën en brandstoffen.

### Constructie

**Binnenwand:** PVC nitril

**Versteving:** synthetische textielinlage

**Buitenwand:** PVC nitril, UV- en ozon-bestendig

**Kleur:** geel met ribbels in de lengte

Art.Nr.	Binnen Ø mm	Buiten Ø mm	Gewicht g/m	Werkdruk bar	Barstdruk bar	Rollengten m
FLEXAIR019G	20	24	200	20	120	20 - 40
FLEXAIR025G	25	30	230	18	90	20 - 40
FLEXAIR038G	38	43	400	18	90	20 - 40
FLEXAIR050G	52	58	600	18	90	20 - 40

**Nota's:**

---

Lined area for notes with horizontal dashed lines.

## Filclair AL



-15°C +60°C

Soepele, polyvalente en versterkte pvc slang met voedingskwaliteit. Geschikt voor doorvoer van zeer diverse media: industriële gassen en vloeistoffen, alsook voedingsstoffen. Filclair is tot en met Ø25mm vormvast in vacuüm.

Enkel geschikt voor voedingsstoffen of -vloeistoffen volgens simulaties A, B C en D1.

**Certificaat:** IANESCO RE-12/04407 et RE)13/02867

**OPGELET:** niet geschikt voor de doorvoer van vetproducten (plantaardige oliën) of brandstoffen

### Constructie

**Binnenwand:** gladde pvc

**Versterking:** hoogwaardige polyesterverzeel

**Buitenwand:** gladde pvc

**Kleur:** volledig doorzichtig

Art.Nr.	Binnen Ø mm	Buiten Ø mm	Buigradius mm	Gewicht g/m	Werkdruk bar	Barstdruk bar	Rollengten m
FCAL0410	4	10	20	86	15	50	25 - 50
FCAL0511	5	11	20	96	15	50	25 - 50
FCAL0612	6	12	28	110	15	50	25 - 50
FCAL0713	7	13	28	121	15	50	25 - 50
FCAL0814	8	14	30	130	15	50	25 - 50
FCAL0915	9	15	33	141	15	50	25 - 50
FCAL1016	10	16	38	155	15	50	25 - 50
FCAL1219	12	19	40	216	15	50	25 - 50
FCAL1221	12	21	43	297	15	50	25 - 50
FCAL1320	13	20	45	225	15	50	25 - 50
FCAL1523	15	23	50	308	15	50	25 - 50
FCAL1624	16	24	55	319	15	50	25 - 50
FCAL1927	19	27	63	363	15	50	25 - 50
FCAL2028	20	28	65	372	15	50	25 - 50
FCAL2534	25	34	75	524	15	50	25 - 50
FCAL2536	25	36	80	622	15	50	25 - 50
FCAL3041	30	40	90	670	12	38	25 - 50
FCAL3242	32	42	93	716	12	38	25 - 50
FCAL3848	38	48	110	865	10	32	25 - 50
FCAL4050	40	50	125	900	10	27	25 - 50
FCAL4052	40	52	140	1036	10	25	25 - 50
FCAL4555	45	55	165	1085	8	25	25 - 50
FCAL4557	45	57	175	1120	8	25	25 - 50
FCAL5064	50	64	210	1440	8	25	25 - 50

## Filclair N



-15°C

+60°C

Soepele, polyvalente verstevigde pvc slang, geschikt voor doorvoer van zeer diverse media: industriële gassen, perslucht, vloeistoffen, lichte chemische producten. Is een lichtere versie van de Filclair AL (dunnere wand).

Filclair is tot en met Ø25mm vormvast in vacuüm.

### Constructie

**Binnenwand:** gladde pvc

**Versteviging:** hoogwaardige polyestervezel

**Buitenwand:** gladde pvc

**Kleur:** volledig doorzichtig

**Opmerking:** niet geschikt voor brandstoffen of derivaten op vraag beschikbaar in verschillende kleuren

Art.Nr.	Binnen Ø mm	Buiten Ø mm	Gewicht g/m	Buigradius mm	Werkdruk bar	Barstdruk bar	Rollengten m
FC0408	4	8	49	20	10	30	50
FC0611	6,3	11	82	25	10	30	50
FC0612	6	12	110	23	15	50	50
FC0813	8	13	105	33	10	30	50
FC0814	8	14	130	30	15	50	50
FC0915	9	15	141	33	15	50	50
FC1015	10	15	131	43	10	30	50
FC1016	10	16	155	38	15	50	50
FC1218	12	18	170	53	10	30	50
FC1319	13	19	192	45	15	50	50
FC1521	15	21	216	73	10	30	50
FC1622	16	22	222	78	10	30	50
FC1926	19	26	302	98	10	30	50
FC2533	25	33	432	118	10	30	50
FC5060	50	60	1072	195	8	24	25 - 50

## Filclair AL Gekleurd



-15°C

+60°C

Soepele, polyvalente en versterkte pvc slang met voedingskwaliteit. Geschikt voor doorvoer van zeer diverse media: industriële gassen en vloeistoffen, alsook voedingsstoffen. Filclair is tot en met Ø25mm vormvast in vacuüm.

Enkel geschikt voor voedingsstoffen of -vloeistoffen volgens simulaties A, B C en D1.

**Certificaat:** IANESCO RE-12/04407 et RE)13/02867

**OPGELET:** niet geschikt voor de doorvoer van vetproducten (plantaardige oliën) of brandstoffen

### Constructie

**Binnenwand:** gladde pvc

**Versterking:** hoogwaardige polyestervezel

**Buitenwand:** gladde pvc

**Kleur:** blauw of rood transparant, en blauw, rood of wit opaak

Art.Nr. rood	Art.Nr. blauw	Binnen Ø mm	Buiten Ø mm	Buigradius mm	Gewicht g/m	Werkdruk bar	Barstdruk bar	Rollengten m
FCRT0612	FCBT0612	6	12	28	110	15	50	50
FCRT0814	FCBT0814	8	14	30	130	15	50	50
FCRT0915	FCBT0915	9	15	33	141	15	50	50
FCRT1016	FCBT1016	10	16	38	155	15	50	50
FCRT1219	FCBT1219	12	19	40	216	15	50	50
FCRT1320	FCBT1320	13	20	45	225	15	50	50
FCRT1523	FCBT1523	15	23	50	308	15	50	50
FCRT1624	FCBT1624	16	24	55	319	15	50	50
FCRT1927	FCBT1927	19	27	63	363	15	50	50
FCRT2028	FCBT2028	20	28	65	372	15	50	50
FCRT2534*	FCBT2534*	25	34	75	524	15	50	50
FCRT2536	FCBT2536	25	36	80	622	15	50	50
FCRT3040	FCBT3040	30	40	90	670	12	50	50

Art.Nr.	Kleur	Binnen Ø mm	Buiten Ø mm	Buigradius mm	Gewicht g/m	Werkdruk bar	Barstdruk bar	Rollengten m
FCB0612	blauw opaak	6	12	28	110	15	50	50
FCB0915		9	15	33	141	15	50	50
FCR0612	rood opaak	6	12	28	110	15	50	50
FCR0915		9	15	33	141	15	50	50
FCW0612	wit opaak	6	12	28	110	15	50	50
FCZ0612	zwart opaak	6	12	28	110	15	50	50
FCG0612	geel	6	12	28	110	15	50	50



## Profiltress 40 bar

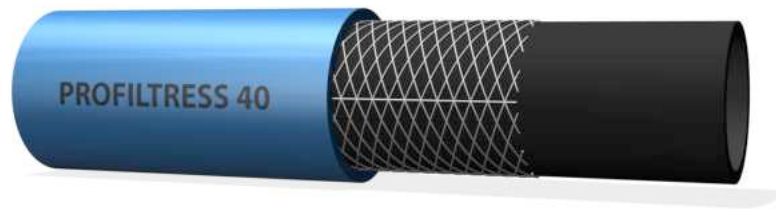

-15°C

+70°C

De Profiltress 40 is een soepele pvc perslucht slang voor zware perslucht-toepassingen (40 bar), of voor verstuiving.

### Constructie

**Binnenwand:** zwarte pvc

**Versteving:** hoogwaardige polyestervezel

**Buitenwand:** UV- bestendige pvc

**Kleur:** licht blauw

Art.Nr.	Binnen Ø mm	Buiten Ø mm	Gewicht g/m	Buigradius mm	Werkdruk bar	Barstdruk bar	Rollengten m
PT06	6,3	12,5	109	28	40	125	50
PT08	8	14,5	153	30	40	125	50 - 100
PT09	9	16	174	35	40	125	50 - 100
PT10	10	17	187	38	40	125	50 - 100
PT12	12	20	245	53	40	125	50 - 100
PT16	16	24	321	73	40	105	50
PT19	19	28	420	78	40	105	50 - 100
PT25	25	35	585	130	40	105	50

## Profiltress 80 bar



-15°C

+70°C

De Profiltress 80 is een soepele pvc persluchtslang voor zware perslucht-toepassingen (80 bar), voor verstuiving of voor wasinstallaties met koud water.

### Constructie

**Binnenwand:** zwarte pvc

**Verstevinging:** hoogwaardige polyestervezel

**Buitenwand:** UV- bestendige pvc

**Kleur:** donker blauw

Art.Nr.	Binnen Ø mm	Buiten Ø mm	Gewicht g/m	Buigradius mm	Werkdruk bar	Barstdruk bar	Rollengten m
ST08	8	16	200	25	80	250	50 - 100
ST09	9	18	235	28	80	250	50 - 100
ST10	10	19	250	40	80	250	50 - 100
ST12	12	21	290	40	80	250	50 - 100
ST16	16	26	420	48	80	250	50
ST19	19	30	520	73	80	250	50

## Technitube



-15°C

+60°C

Soepele en veelzijdige pvc slang met een binnenwand uit polyester elastomeer (PEE), waardoor deze geschikt is voor sproeimachines en een groot aantal media: chemische producten, schurende materie, stookolie op kamertemperatuur, alsook perslucht voor zware toepassingen.

### Constructie

**Binnenwand:** pvc met een PEE (polyester elastomeer) beschermlaag

**Versteving:** hoogwaardige polyester inlage

**Buitenwand:** slijtvast en uv-bestendige pvc

**Kleur:** zwart

Art.Nr.	Binnen Ø mm	Buiten Ø mm	Buigradius mm	Gewicht g/m	Werkdruk bar	Barstdruk bar	Rollengten m
TE06	6	11	30	86	20	70	50
TE08	8	14	33	130	20	70	50
TE09	9	15	33	143	20	70	50
TE10	10	16	38	155	20	70	50
TE12	12,7	19,5	43	215	20	70	50
TE16	16	23,5	70	296	20	65	50
TE19	19	27,5	80	390	20	65	50
TE25	25	34,5	120	560	15	55	50
TE30	30	40,5	130	735	13	42	50
TE32	32	44	135	800	13	42	25 - 50

## Technitube MS

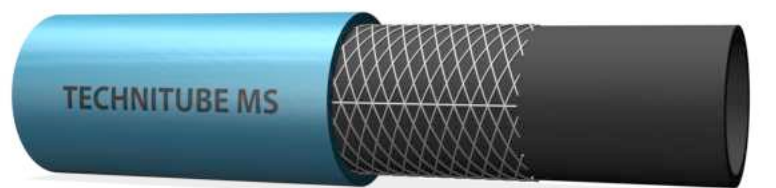

-15°C

+60°C

Uiterst soepele en veelzijdige pvc slang met voedingskwaliteit voorzien van een binnenwand uit polyethyleen (PE), waardoor deze geschikt is voor een groot aantal media.

Vooral aangeraden voor koolwaterstoffen, oliën, oplosmiddelen en chemische producten en perslucht voor alle industriële toepassingen.

### Constructie

**Binnenwand:** pvc met een PE beschermlaag

**Verstevinging:** hoogwaardige polyester inlage

**Buitenwand:** slijtvast en uv-bestendige pvc

**Kleur:** blauw

Art.Nr.	Binnen Ø mm	Buiten Ø mm	Buigradius mm	Gewicht g/m	Werkdruk bar	Barstdruk bar	Rollengten m
TEMS08	8	14	27	55	20	60	25 - 50
TEMS10	10	16	30	60	20	60	25 - 50
TEMS12	12,7	19	40	80	20	60	25 - 50
TEMS16	16	23	57	115	20	60	25
TEMS19	19	26	70	140	20	60	25
TEMS25	25	22	95	190	15	45	25

## Alfaril



-25°C

+100°C

Alfaril is een éénlagige, niet-versterkte polyamide-12 buis en heeft een goede chemische weerstand tegen oliën, vetten, brandstoffen, zouten, zuren en basen. Deze slang is ook goed bestand tegen hydrolyse en behoudt zijn eigenschappen bij hoge vochtigheidsgraad. Wordt gebruikt voor speciale toepassingen onder moeilijke gebruiksomstandigheden zoals blootstelling aan chemicaliën en/of mechanische belasting, zoals brandstofleidingen, pneumatische remleidingen, doorvoer van gas, chemische of smerende vloeistoffen

### Eigenschappen

- gekalibreerd volgens de toleranties van BS5409/½
- licht (dichtheid van 1,01 kg/dm<sup>3</sup>)
- hardheid van 61 ± 3° ShA
- zeer goede elasticiteit
- slijtvast
- vormvast in vacuüm
- lage wrijvingscoëfficiënt en weinig ladingsverlies
- uitstekende schokbestendigheid

**Rollengtes:** 20, 50 en 100m

**Kleuren:** Natuur/Transparant, Blauw (x=B), Geel (x=G), Groen (x=GR), Rood (x=R), Zwart (x=Z)

Art.Nr. Transp.	Art.Nr. Gekleurd	Binnen Ø mm	Buiten Ø mm	Gewicht g/m	Buigradius mm	Werkdruk bar	Barstdruk bar
T110204	T11x0204	2	4	25	20	33	133
T110304	T11x0304	2,7	4	30	25	22	90
T110406	T11x0406	4	6	35	30	20	80
T110608	T11x0608	6	8	55	50	14	57
T110800	T11x0810	8	10	90	60	11	45
T111012	T11x1012	10	12	92	85	9	36
T111114	-	11	14	60	90	12	48
T111214	-	12	14	42	95	10	30
T111316	-	13	16	115	120	10	41

## Alfapur



-20°C

+70°C

Alfapur is een éénlagige niet-versterkte polyurethaan (PU of PUR) buis met uitstekende mechanische eigenschappen. Deze buis is ideaal voor omstandigheden met een combinatie van trillingen en flexibiliteit.

### Eigenschappen

- kleine buigradius
- knikbestendig
- slijtvast
- lage wrijvingscoëfficiënt en weinig ladingsverlies
- vormvast in vacuüm
- uitstekende schokbestendigheid

**Rollengtes:** 25m

**Kleuren:** Natuur/Transparant, Blauw (x=B), Geel\* (x=G), Groen\* (x=GR), Rood\* (x=R), Zwart (x=Z)

\* op bestelling

Art.Nr. Transp.	Art.Nr. Gekleurd	Binnen Ø mm	Buiten Ø mm	Buigradius mm	Werkdruk bar	Barstdruk bar
APU0304	APUx0304	2,5	4	15	10	45
APU0406	APUx0406	4	6	20	10	40
APU05508	APUx05508	5,5	8	30	10	36
APU0710	APUx0710	7	10	40	10	34

## AX Multiservice 25

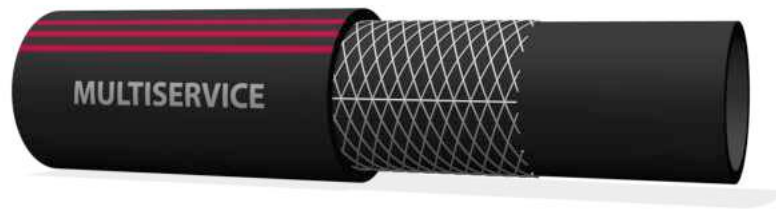

-40°C +80°C

Flexible multi-service perssling in rubber geschikt voor industriële olie, loodvrije benzine (EN228:2008), diesel (EN590:2010), mazout (DIN 51 603 parts 1.5), maar ook water en lucht.. Ideaal voor in de industrie, garages, werkplaatsen en pompstations.

OPGELET: niet geschikt voor als benzinepompslang!

### Constructie

**Binnenwand:** zwarte gladde en elektrisch geleidende NBR

**Verstevinging:** textiel-inlage in spiraal constructie

**Buitenwand:** gladde CR/SBR, schuurvast, isolerend, weerbestendig en oliebestendig

**Kleur:** zwart met 3 axiale rode lijnen

**Elektrisch geleidend:**  $R < 10^6 \Omega/m$

Art.Nr.	Binnen Ø mm	Buiten Ø mm	Gewicht g/m	Buigradius mm	Werkdruk bar	Barstdruk bar	Rollengten m
MS006013	6	13	150	20	25	75	50
MS008016	8	16	220	25	25	75	50
MS010018	10	18	250	30	25	75	50
MS013021	13	21	300	40	25	75	50
MS016025	16	25	400	50	25	75	50
MS019029	19	29	530	60	25	75	50
MS025036	25	36	720	75	25	75	50

## AX Multipurpose 20

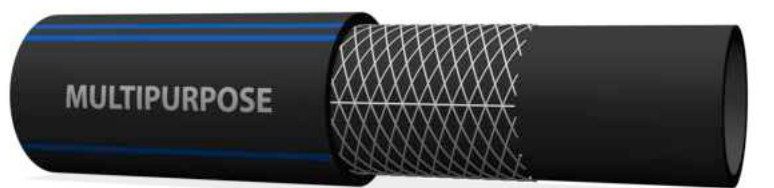

-40°C +95°C

Flexibele multi-service slang in rubber met een uitstekende bestendigheid tegen veroudering, atmosferische invloeden alsook schuurvast. Ideaal voor de doorvoer van lucht, water alsook vele chemische producten in de industrie en de landbouw.

### Constructie

**Binnenwand:** zwarte gladde en elektrisch geleidende EPDM

**Verstevinging:** textiel-inlage in spiraal constructie

**Buitenwand:** gladde EPDM, schuurvast en weerbestendig

**Kleur:** zwart met 2 axiale blauwe lijnen

**Elektrisch geleidend:**  $R < 10^6 \Omega/m$

Art.Nr.	Binnen Ø mm	Buiten Ø mm	Gewicht g/m	Buigradius mm	Werkdruk bar	Barstdruk bar	Rollengten m
MP20E006	6	13	150	40	20	80	100
MP20E008	8	15	180	50	20	80	100
MP20E010	10	17	210	60	20	80	100
MP20E013	13	21	300	80	20	80	100
MP20E016	16	24	350	100	20	80	100
MP20E019	19	28	470	150	20	80	50
MP20E025	25	35	670	150	20	80	50
MP20E032	32	44	980	200	20	80	50
MP20E038	38	50	1260	250	20	80	50



## UNITRIX® 60



-25°C

+80°C

De multiserviceslang UNITRIX® 60 is geschikt voor de verschillende vlakken van de werktuigbouwkunde, landbouw, bosbouw, garages, mijnen, bouwsites, scheepswerven, spoorwegen, minerale olie, chemische, en petrochemische industrie. Kan gebruikt worden voor compressoren, pompen en toebehoren.

### Constructie

**Binnenwand:** zwarte, gladde, NBR

**Versteving:** synthetische textielinlage

**Buitenwand:** NBR, resistent tegen olie, vet en chemicaliën

**Kleur:** 6 bruine axiale lijnen op zwart

**Elektrisch geleidend:**  $R < 10^6 \Omega/m$

**Toepassingen:** voor het aanvoeren van benzine, minerale olie, kerosine, stookolie, motorolie, perslucht, koud/warm water al dan niet met detergent, plantaardige olie, dierlijke vetten, propaan, butaan, verdunde zuren, technische alcoholen, pesticiden, ...

Art.Nr.	Binnen Ø mm	Buiten Ø mm	Gewicht g/m	Buigradius mm	Werkdruk bar	Barstdruk bar	Rollengten m
UX6006	6	13	160	35	20	60	50
UX6008	8	15,5	210	50	20	60	50
UX6010	10	17,5	250	60	20	60	50
UX6013	13	21	320	80	20	60	50
UX6016	16	25	430	100	20	60	50
UX6019	19	29	550	120	20	60	50
UX6025	25	36	760	150	20	60	50

## UNITRIX® 80



-25°C

+80°C

De multiserviceslang UNITRIX® 80 is geschikt voor de verschillende vlakken van de werktuigbouwkunde, landbouw, bosbouw, garages, mijnen, bouwsites, scheepswerven, spoorwegen, minerale olie, chemische, en petrochemische industrie. Kan gebruikt worden voor compressoren, pompen en toebehoren.

### Constructie

**Binnenwand:** zwarte, gladde, NBR

**Verstevinging:** synthetische textielinlage

**Buitenwand:** NBR, resistent tegen olie, vet en chemicaliën

**Kleur:** 6 olijfgroene axiale lijnen op zwart

**Elektrisch geleidend:**  $R < 10^6 \Omega/m$

**Toepassingen:** voor het aanvoeren van benzine, minerale olie, kerosine, stookolie, motorolie, perslucht, koud/warm water al dan niet met detergent, plantaardige olie, dierlijke vetten, propaan, butaan, verdunde zuren, technische alcoholen, pesticiden, ...

Art.Nr.	Binnen Ø mm	Buiten Ø mm	Gewicht g/m	Buigradius mm	Werkdruk bar	Barstdruk bar	Rollengten m
UX8006	6	14	190	35	33	80	50
UX8008	8	16	230	50	33	80	50
UX8010	10	18	260	60	33	80	50
UX8013	13	21	370	80	33	80	50
UX8016	16	26	480	100	33	80	50
UX8019	19	31	680	120	33	80	50
UX8025	25	37	840	150	33	80	50
UX8032	32	44	935	150	33	80	40
UX8038	38	51	1.150	190	33	80	40
UX8050	50	64	1.610	250	33	80	40
UX8060	60	78	2.260	400	33	80	40
UX8075	75	93	3.050	500	33	80	40

## TRIX Airbrake hose DIN 74310



-40°C +70°C

De TRIX® remslang is de kwaliteitsslang voor het remsysteem van vrachtwagens volgens DIN 74310. Ze is robuust, heel flexibel en biedt een lange gebruiksduur.

### Constructie

**Binnenwand:** zwart, niet-poreus en gladde SBR/EPDM

**Verstevinging:** synthetische textielinlage

**Buitenwand:** SBR/EPDM, weerbestendig en slijtvast

**Kleur:** zwart

Binnen Ø mm	Buiten Ø mm	Gewicht g/m	Buigradius mm	Werkdruk bar	Barstdruk bar	Rollengten m
11	18	260	70	10	> 40	40
13	25	500	100	10	> 40	40

## Miniflex



-10°C +60°C

Lichte ventilatiebuis met stalen spiraal, voor de afvoer van droogkasten of dampkappen. Samengedrukt in verpakking.  
Verkrijgbaar op 3m of 10m

Binnen Ø mm	Art.Nr. 3m	Art.Nr. 10m
80	MIN08203	MIN08210
90	MIN09003	MIN09010
100	MIN10003	MIN10010
105	MIN10503	MIN10510
110	MIN11003	MIN11010
115	MIN11503	MIN11510
120	MIN12003	MIN12010
125	MIN12503	MIN12510
150	MIN15003	MIN15010

## Metatube



-25°C

+100°C

Lichte ventilatiebuis uit stevig aluminiumpapier op een stalen spiraal voor dampkap-afvoer.

Standaard lengte is 3m en wordt samengedrukt verkocht (0,85m).

Ook moffen voor deze zijn verkrijgbaar (zie laatste kolom hieronder).

Binnen Ø mm	Art.Nr. Metatube	Art.Nr. Mof
80	ALU080	MOFA080
90	ALU090	MOFA090
100	ALU100	MOFA100
105	ALU105	MOFA105
110	ALU110	MOFA110
120	ALU120	MOFA120
125	ALU125	MOFA125
127	ALU127	MOFA127
145	ALU145	MOFA145
150	ALU150	MOFA150
165	ALU160	MOFA160
180	ALU180	MOFA180
200	ALU200	MOFA200

## Alfavac Wit



0°C

+60°C

Zeer flexibele witte pvc slang voor het afzuigen of vervoeren van lucht of dampen (bv dampkappen). Kan ook gebruikt worden voor het opzuigen van niet abrasieve stoffen.

**Constructie:** pvc met een ingewerkte stalen spiraal

**Kleur:** wit

Art.Nr.	Binnen Ø mm	Rollengten m
VFW050	50	10
VFW075	75	10
VFW080	80	10
VFW090	90	10
VFW100	100	10
VFW105	105	10
VFW110	110	10
VFW115	115	10
VFW120	120	10
VFW125	125	10
VFW130	130	10
VFW150	150	10

## Electroflex



-20°C

+60°C

Lichte en zeer flexibele pvc slang met een gladde binnenwand, die kan gebruikt worden als beschermingslang voor kabels of leidingen, alsook voor ventilatie, maar is ook heel geschikt voor gebruik met vijverpompen.

**Constructie:** zelfddovende pvc met een volledig ingewerkte zwarte harde pvc spiraal (anti-shock)

**Kleur:** zwart

Art.Nr.	Binnen Ø mm	Wanddikte mm	Gewicht g/m	Buigradius mm	Vacuüm mH2O	Rollengten m
EFZ10	10	2,6	60	8	5,5	30
EFZ12	12	2,6	80	10	5,5	30
EFZ14	14	2,7	100	10	5,5	30
EFZ16	16	2,7	110	13	5	30
EFZ19	19	2,9	125	13	5	30*
EFZ20	20	2,9	125	15	5	30
EFZ25	25	3,2	205	15	5	30
EFZ28	28	3,3	230	20	5	30*
EFZ32	32	3,3	240	20	5	30
EFZ35	35	3,3	280	23	4,5	30
EFZ38	38	3,4	306	23	4,5	30
EFZ40	40	3,4	348	25	4	30
EFZ50	50	3,6	480	30	4	30

## Alfaspir N



0°C

+60°C

Lichte en zeer flexibele pvc slang met een gladde binnenwand, die kan gebruikt worden als beschermingslang voor kabels of leidingen, alsook voor ventilatie, lozing zonder druk en het opzuigen van niet-schurende media.

**Constructie:** zelfddovende pvc met een volledig ingewerkte witte harde pvc spiraal (anti-shock)

**Kleur:** grijs

Art.Nr.	Binnen Ø mm	Wanddikte mm	Gewicht g/m	Buigradius mm	Vacuüm mH2O	Rollengten m
EOG020	20	0,75	125	30	5	50
EOG025	25	0,75	150	30	5	50
EOG030	30	0,8	190	40	5	50
EOG032	32	0,8	205	40	4,5	50
EOG035	35	0,8	235	45	4,5	50
EOG038	38	0,8	255	50	4,5	50
EOG040	40	0,85	290	50	4	50
EOG045	45	0,85	360	60	4	50
EOG050	50	0,85	440	60	4	50
EOG055	55	0,85	550	60	4	50
EOG060	60	0,85	500	70	4	50
EOG063	63	0,9	535	75	4	50
EOG070	70	0,9	590	85	4	50
EOG075	75	0,9	640	95	4	50
EOG080	80	0,95	740	115	4	50
EOG090	90	0,95	850	130	4	50
EOG100	100	1	970	140	4	30
EOG110	110	1	1.050	150	4	30
EOG120	120	1	1.150	160	4	30
EOG125	125	1	1.240	165	4	30
EOG140	140	1,1	1.440	180	3,5	30
EOG150	150	1,1	1.700	180	3,5	20
EOG160	160	1,15	1.900	200	3,5	20
EOG180	180	1,15	2.200	290	3	20
EOG200	200	1,2	2.600	380	2,5	20
EOG250	250	1,2	3.600	470	2,5	10
EOG300	300	1,3	4.500	550	2,5	10



## Alfavac Grijs



-10°C

+65°C

Zeer flexibele grijze pvc slang voor het afzuigen of vervoeren van lucht of dampen. Deze slang kan geaard worden met behulp van de 2 staaldraden einden.

Door zijn grote flexibiliteit is deze slang zeer aangeraden voor verluchting van lokalen, ateliers, machines, het verwijderen van rook, etc.

**Constructie:** pvc met een ingewerkte stalen spiraal met witte bekleding

**Kleur:** grijs

Art.Nr.	Binnen Ø mm	Wanddikte mm	Gewicht g/m	Buigradius mm	Vacuüm mH2O	Rollengten m
VFG025	25	0,8	240	25	4	10
VFG030	30	0,8	250	30	4	10
VFG035	35	0,8	260	35	4	10
VFG040	40	0,8	300	40	4	10
VFG045	45	0,8	320	45	4	10
VFG050	50	0,8	380	50	3	10
VFG055	55	0,8	400	55	3	10
VFG060	60	0,8	450	60	3	10
VFG065	65	0,8	500	65	3	10
VFG070	70	0,8	520	70	3	10
VFG075	75	0,8	550	75	2	10
VFG080	80	0,8	630	80	2	10
VFG090	90	0,8	700	90	2	10
VFG100	100	0,8	740	100	2	10
VFG110	110	0,8	790	110	2	10
VFG120	120	0,8	850	120	2	10
VFG125	125	0,8	880	125	2	10
VFG130	130	0,8	890	130	1	10
VFG140	140	0,8	910	140	1	10
VFG150	150	0,8	950	150	1	10
VFG160	160	1	1.000	160	1	10
VFG180	180	1	1.300	180	1	10
VFG200	200	1	2.050	200	1	10
VFG250	250	1	2.850	250	1	10
VFG300	300	1	3.650	300	1	10

## Airflex VA



-25°C +100°C

Grijze slang uit polyamide weefsel gedrengd in PVC en verstevigd met een stalen spiraal.

Zelfdovend: klasse M-1

Geïsoleerde uitvoering op aanvraag.

Art.Nr	Binnen Ø mm / inch		Rollengten m
AFVA051	51	2"	6
AFVA063	63	2½"	6
AFVA076	76	3"	6
AFVA082	82	3¼"	6
AFVA089	89	3½"	6
AFVA102	102	4"	6
AFVA110	110		6
AFVA120	120	4¾"	6
AFVA127	127	5"	6
AFVA140	140	5½"	6
AFVA152	152	6"	6
AFVA160	160		6
AFVA165	165	6½"	6
AFVA180	180	7"	6
AFVA203	203	8"	6
AFVA229	229	9"	6
AFVA254	254	10"	6
AFVA279	279	11"	6
AFVA305	305	12"	6
AFVA314	314		6
AFVA356	356	14"	6
AFVA406	406	16"	6
AFVA457	457	18"	6
AFVA508	508	20"	6
AFVA559	559	22"	6
AFVA610	610	24"	6

## Alfa-Neo 2



-35°C

+135°C

Zeer flexibele universele extractie- en ventilatieslang voor de doorvoer van lucht en gassen met hoge intrinsieke of omgevingstemperatuur. Deze dubbelwandige slang kan ook gebruikt worden om kabels voor dito te beschermen. Kortstondig kan deze temperaturen tot 150°C aan.

Voorbeelden: drogen van plastic granulaten, voertuig-, vliegtuig-, motor- en machinebouw

**Constructie**

- binnenwand met ingewerkte stalen veerspiraal
- wand uit overlappende ge vulkaniseerde en met neopreen gecoatete glasvezel
- buitenwand met dubbele koord uit glasvezel

**Kleur:** zwart

Art.Nr.	Binnen Ø mm	Gewicht g/m	Buigradius mm	Werkdruk bar	Vacuüm mH2O	Rollengten m
9NG2M013	13	160	15	2,8	6,5	4
9NG2M019	29	190	15	2,8	6,5	4
9NG2M026	26	230	15	2,8	6,5	4
9NG2M030	30	250	15	2,8	6,5	4
9NG2M032	32	260	16	2,8	6,5	4
9NG2M038	38	310	18	2,6	6	4
9NG2M041	41	320	19	2,6	6	4
9NG2M044	44	340	21	2,6	5,6	4
9NG2M045	45	340	21	2,6	5,6	4
9NG2M051	51	360	24	2,6	5,2	4
9NG2M055	55	420	27	2,5	4,9	4
9NG2M057	57	430	28	2,5	4,9	4
9NG2M060	60	470	31	2,4	4,8	4
9NG2M063	63	490	31	2,4	4,8	4
9NG2M064	64	490	31	2,4	4,8	4
9NG2M065	65	500	31	2,4	4,8	4
9NG2M070	70	530	35	2,3	4,4	4
9NG2M076	76	580	38	2,2	4,3	4
9NG2M080	80	620	40	2,1	4,2	4
9NG2M083	83	640	42	2,1	4,1	4
9NG2M090	90	690	44	2	4	4
9NG2M095	95	730	48	1,9	3,7	4
9NG2M102	102	770	52	1,9	3,5	4
9NG2M108	108	830	55	1,7	3,1	4
9NG2M110	110	850	57	1,7	3	4
9NG2M114	114	890	57	1,6	2,9	4
9NG2M120	120	940	61	1,6	2,8	4

## Slangen &gt; Ventilatie en hete lucht

Art.Nr.	Binnen Ø mm	Gewicht g/m	Buigradius mm	Werkdruk bar	Vacuüm mH <sub>2</sub> O	Rollengten m
9NG2M127	127	1.000	64	1,4	2,5	4
9NG2M130	130	1.020	65	1,3	2,3	4
9NG2M140	140	1.110	70	1,3	1,9	4
9NG2M152	152	1.200	75	1,2	1,7	4
9NG2M160	160	1.280	80	1,1	1,5	4
9NG2M165	165	1.320	83	1	1,4	4
9NG2M173	173	1.400	87	1	1,3	4
9NG2M180	180	1.480	90	1	1,2	4
9NG2M203	203	1.650	101	0,7	0,9	4
9NG2M229	229	1.900	125	0,6	0,8	4
9NG2M254	254	2.140	150	0,5	0,7	4
9NG2M305	305	2.580	210	0,3	0,4	4

## Alfa-Sil 2



-80°C

+250°C

Zeer flexibele universele extractie- en ventilatieslang voor de doorvoer van lucht en gassen met hoge intrinsieke of omgevingstemperatuur. Deze dubbelwandige slang kan ook gebruikt worden om kabels voor dito te beschermen. Kortstondig kan deze temperaturen tot 300°C aan.

Voorbeelden: drogen van plastic granulaten, voertuig-, vliegtuig-, motor- en machinebouw

### Constructie

- binnenwand met ingewerkte stalen veerspiraal
- wand uit overlappende ge vulkaniseerde en met silicone gecoate glasvezel
- buitenwand met dubbele koord uit glasvezel

**Kleur:** rood-oranje

Art.Nr.	Binnen Ø mm	Gewicht g/m	Buigradius mm	Werkdruk bar	Vacuüm mH2O	Rollengten m
9SG2M013	13	160	15	2,8	6,5	4
9SG2M019	19	190	15	2,8	6,5	4
9SG2M026	26	230	15	2,8	6,5	4
9SG2M030	30	250	15	2,8	6,5	4
9SG2M032	32	260	16	2,8	6,5	4
9SG2M038	38	310	18	2,6	6	4
9SG2M041	41	320	19	2,6	6	4
9SG2M044	44	340	21	2,6	5,6	4
9SG2M045	45	340	21	2,6	5,6	4
9SG2M051	51	360	24	2,6	5,2	4
9SG2M055	55	420	27	2,5	4,9	4
9SG2M057	57	430	28	2,5	4,9	4
9SG2M060	60	470	31	2,4	4,8	4
9SG2M063	63	490	31	2,4	4,8	4
9SG2M064	64	490	31	2,4	4,8	4
9SG2M065	65	500	31	2,4	4,8	4
9SG2M070	70	530	35	2,3	4,4	4
9SG2M076	76	580	38	2,2	4,3	4
9SG2M080	80	620	40	2,1	4,2	4
9SG2M083	83	640	42	2,1	4,1	4
9SG2M090	90	690	44	2	4	4
9SG2M095	95	730	48	1,9	3,7	4
9SG2M102	102	770	52	1,9	3,5	4
9SG2M108	108	830	55	1,7	3,1	4
9SG2M110	110	850	57	1,7	3	4
9SG2M114	114	890	57	1,6	2,9	4
9SG2M120	120	940	61	1,6	2,8	4

## Slangen &gt; Ventilatie en hete lucht

Art.Nr.	Binnen Ø mm	Gewicht g/m	Buigradius mm	Werkdruk bar	Vacuüm mH2O	Rollengten m
9SG2M127	127	1000	64	1,4	2,5	4
9SG2M130	130	1020	65	1,3	2,3	4
9SG2M140	140	1110	70	1,3	1,9	4
9SG2M152	152	1200	75	1,5	1,7	4
9SG2M160	160	1280	80	1,1	1,5	4
9SG2M165	165	1320	83	1	1,4	4
9SG2M173	173	1400	87	1	1,3	4
9SG2M180	180	1480	90	1	1,2	4
9SG2M203	203	1650	101	0,7	0,9	4
9SG2M229	229	1900	125	0,6	0,8	4
9SG2M254	254	2140	150	0,5	0,7	4
9SG2M305	305	2580	210	0,3	0,4	4

## Carflex



-40°C

+170°C

Zeer lichte flexibele en crush-proof slang om uitlaatgassen van auto's (diesel en benzine) af te voeren. Wordt gebruikt in garages en kan gemonteerd worden op een haspel.

**Constructie:** crush-proof plastic spiraal met speciale temperatuurbestendig plastic wand

**Kleur:** zwart met rode of zwarte spiraal (volgens beschikbaarheid)

Art.Nr.	Binnen Ø mm	Gewicht g/m	Buigradius mm	Vacuüm mH2O	Rollengten m
CARS038	38	250	38	3,35	10 - 15
CARS040	40	360	46	3,2	10 - 15
CARS050	50	400	55	3	10 - 15
CARS060	60	410	58	0,2	10 - 15
CARS063	63	430	60	2,8	10 - 15
CARS065	65	450	65	3,45	10 - 15
CARS075	75	480	75	2,4	10 - 15
CARS080	80	510	80	2,3	10 - 15
CARS100	100	640	100	1,8	10 - 15
CARS110	110	690	110	1,45	10 - 15
CARS125	125	780	125	1,2	10 - 15
CARS150	150	930	150	0,5	10 - 15
CARS200	200	1.220	200	2,65	10 - 15

## Air Temp S

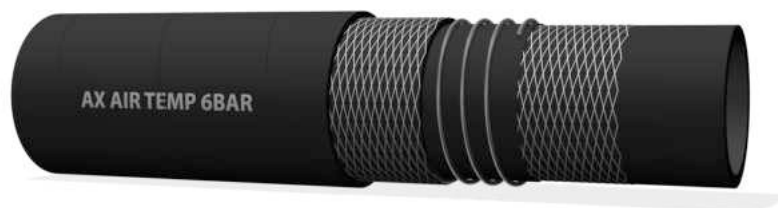

-25°C +160°C

Op doorn gemaakte rubberen slang geschikt voor oliehoudende perslucht en in omgevingen met hoge temperaturen tot 160°C, kortstondig zelfs tot 180°C.

### Constructie

**Binnenwand:** zwarte gladde EPDM

**Verstevinging:** synthetische textielinlagen en een ingebouwde stalen spiraal

**Buitenwand:** gladde EPDM, weerbestendig

**Kleur:** zwart

Art.Nr	Binnen Ø mm	Buiten Ø mm	Gewicht g/m	Werkdruk bar	Barstdruk bar	Rollengten m
AIR050S TEMP	51	67	2.300	6	12	40
AIR063S TEMP	63	81	2.840	6	12	40
AIR075S TEMP	75	93	3.300	6	12	40
AIR100S TEMP	100	118	4.600	6	12	40



## Air Temp AL

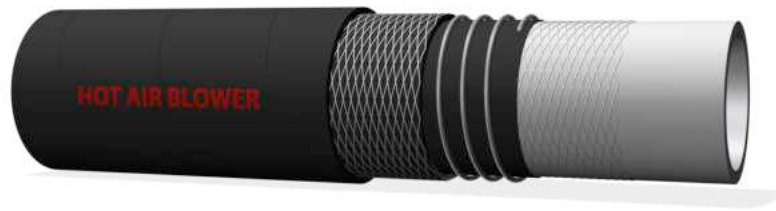

-40°C +170°C

Op doorn gemaakte rubberen perssling, geschikt om verwarmde lucht van de compressors naar de tank te brengen om voeding op te warmen tijdens het transport. Voldoet aan FDA standaarden.

### Constructie

**Binnenwand:** gladde, witte rubber, voedingsgeschikt en bestand tegen hoge temperaturen

**Verstevinging:** synthetische textielinlagen en een ingebouwde stalen spiraal

**Buitenwand:** rubber met doekafdruk, weersbestendig, schuurvast en bestand tegen hoge temperaturen

**Kleur:** zwart

Art.Nr.	Binnen Ø mm	Buiten Ø mm	Gewicht g/m	Werkdruk bar	Rollengten m
AIR045TEMP AL	45	61	1.860	8	40
AIR050TEMP AL	51	67	2.060	8	40
AIR060TEMP AL	60	78	2.640	8	40
AIR063TEMP AL	63	81	2.750	8	40
AIR075TEMP AL	76	94	3.100	8	40

## Alfalene



-60°C

+80°C

Gekalibreerde en soepele polyethyleen (PE) buis, fysiologisch neutraal, met uitstekende chemische eigenschappen, alsook voedingsgeschikt.

**Kleur:** neutraal transparant

**Toepassingen:** pneumatiek (lage druk), leiding voor aerosol en verstuivingen, industriële meetinstrumenten, ...

Art.Nr.	Binnen Ø mm	Buiten Ø mm	Gewicht g/m	Werkdruk bar	Rollengten m
ALE0406	4	6	15	15	50
ALE0608	6	8	21	8	50
ALE0810	8	10	27	6	50
ALE1012	10	12	32	5	50

## Alfalon



-200°C

+260°C

Soepele PTFE buis met uitstekende chemische eigenschappen, waardoor zeer geschikt voor gebruik in laboratoria.

### Eigenschappen

- voedingskwaliteit
- diëlektrisch
- lage wrijvingscoëfficiënt en weinig ladingsverlies
- grote bestendigheid tegen chemische stoffen en oplosmiddelen
- anti-adhesie
- vuurvast

**Kleur:** Natuur/Transparant

Art.Nr.	Binnen Ø mm	Buiten Ø mm	Gewicht g/m	Werkdruk bar	Barstdruk bar	Rollengten m
ALO0406	4	6	34,5	25	75	25
ALO0608	6	8	45	17	51	25
ALO0810	8	10	65	14	42	25
ALO1012	10	12	78	11	33	25
ALO1214	12	14	92	9	27	25

# Siliflex



-60°C

+220°C

Zuiver siliconeslang, doorschijnend, niet-giftig, biologische neutrale slang, bestand tegen UV en ozon.

## Eigenschappen

- Soepel elastisch, flexibel, vormvast
- Geen veroudering
- Hardheid:  $60 \pm 5^\circ$  ShA
- Anti-adhesie, waterafstotend
- Dichtheid: 1,2
- Bestendig tegen trekkrachten tot  $9\text{N/mm}^2$
- Maximale uitrekbaarheid: 375%
- Bestendig tegen herhaalde sterilisatie in autoclaaf ( $180^\circ\text{C}$ ), tegen straling of chemische reacties

**Norm:** Voldaan aan de testen van de Pharmacopée Européenne

Voldoet aan de positieve lijsten van de FDA, de BGA en aan de testen van voedingskwaliteit volgens de EG richtlijnen

**Kleur:** Natuur/Transparant

**Rollengte:** 25m

Art.Nr.	Binnen Ø mm	Buiten Ø mm	Art.Nr.	Binnen Ø mm	Buiten Ø mm
VIT0103	1	3	VIT0612	6	12
VIT0204	2	4	VIT0710	7	10
VIT0305	3	5	VIT0713	7	13
VIT0306	3	6	VIT0811	8	11
VIT0307	3	7	VIT0812	8	12
VIT0406	4	6	VIT0814	8	14
VIT0407	4	7	VIT1014	10	14
VIT0408	4	8	VIT1016	10	16
VIT0410	4	10	VIT1018	10	18
VIT0507	5	7	VIT1023	10	23
VIT0508	5	8	VIT1216	12	16
VIT0509	5	9	VIT1217	12	17
VIT0510	5	10	VIT1521	15	21
VIT0609	6	9	VIT1824	18	24
VIT0610	6	10	VIT2027	20	27

## Siliflex R

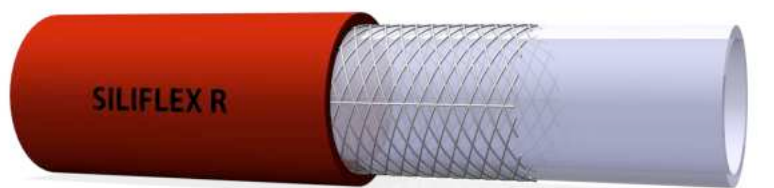

-60°C

+140°C

Versterkte siliconeslang, zeer goed bestand tegen lage en hoge temperaturen, geschikt voor chemische, medische, farmaceutische toepassingen, alsook machinebouw en energiecentrales.

### Eigenschappen

- zeer temperatuurbestendig
- reageert niet met biologische vloeistoffen
- bestand tegen oxidatie, ozon en straling
- sterilisatie door stoom, hete lucht, ...
- weert bacteriële groei
- binnenslang volgens FDA CFR § 177.2600 en BfR

### Constructie

**Binnenwand:** silicone

**Verstevinging:** polyester

**Buitenwand:** silicone, UV- en ozon-bestendig

**Kleur:** rood

Art.Nr.	Binnen Ø mm	Buiten Ø mm	WD 20°C bar	BD 20°C bar	BD 100°C bar	Rollengten m
VITR0612	6	12	8	54	38	50
VITR0814	8	14	8	54	38	50
VITR1018	10	18	8	54	38	50
VITR1219	12	19	8	54	38	50
VITR1524	15	24	8	54	38	50

## AX EPDM S&D EN 12115



-20°C

+100°C

Op doorn gemaakte rubberen zuig-persslang voor agressieve chemische vloeibare media, solventen, organische en anorganische zuren, logen, zouten, basen, ketonen en verfstoffen. Reinigbaar met heet water/stoom tot +120°C. Deze slang voldoet aan de EN12115 norm.

Consulteer ons voor specifieke chemische bestendigheid.

Opgelet: NIET geschikt voor koolwaterstoffen!

### Constructie

**Binnenwand:** zwarte gladde en antistatische EPDM

**Verstevinging:** textielinlagen, een ingewerkte stalen spiraal en een koperen AS-draad

**Buitenwand:** ozon -en weerbestendige CR met doekafdruk, antistatisch

**Kleur:** zwart

**Elektrisch geleidend:**  $R < 10^6 \Omega/m$

Art.Nr.	Binnen Ø mm	Buiten Ø mm	Gewicht g/m	Buigradius mm	WD / BD bar	Vacuüm bar	Rollengten m
EPDM032EN	32	42	1370	170	16 / 64	0,9	40
EPDM038EN	38	49	1670	230	16 / 64	0,9	40
EPDM050EN	50	63	2220	310	16 / 64	0,9	40
EPDM065EN	63	77	3.090	380	16 / 64	0,9	40
EPDM075EN	75	89	3.680	500	16 / 64	0,9	40
EPDM100EN	100	115	4.790	700	16 / 64	0,9	40

## AX UPE S&D EN 12115



-20°C

+100°C

Op doorn gemaakte rubberen zuig-perssling voor een groot aantal agressieve chemische producten, petroleum, zuren, bases, ketonen, esters, aromaten en gechloreerde brandstoffen, ook bij hoge temperatuur. Ook geschikt voor dierlijke en plantaardige voedingsmiddelen en alcoholhoudende dranken.

Afhankelijk van temperatuur en concentratie, geschikt voor 95% van de bestaande chemische producten.

UHMWPE: Ultra High Molecular Weight Poly-Ethylene

### Constructie

**Binnenwand:** transparante en gladde UHMWPE, FDA-geschikt

**Verstevinging:** synthetische inlagen, een AS-koperen draad en een stalen spiraal

**Buitenwand:** gladde EPDM, geleidend, ozon- en weerbestendig

**Kleur:** zwart

**Elektrisch geleidend:**  $R < 10^6 \Omega/m$

**Opmerking:** binnenwand met zwarte elektrisch geleidende UHMWPE beschikbaar op vraag

Art.Nr.	Binnen Ø mm	Buiten Ø mm	Gewicht g/m	Buigradius mm	WD / BD bar	Vacuüm bar	Rollengten m
UPE032EN	32	43	1.370	190	16 / 64	0,9	40
UPE038EN	38	49	1.470	230	16 / 64	0,9	40
UPE050EN	50	63	2.090	310	16 / 64	0,9	40
UPE065EN	63	77	2.950	380	16 / 64	0,9	40
UPE075EN	75	89	3.440	460	16 / 64	0,8	40
UPE100EN	100	115	4.570	610	16 / 64	0,8	40

## AX UPE S&D EN CORRUGATED



-20°C

+100°C

Extra-soepele op doorn gemaakte rubberen zuig-perssling voor een groot aantal agressieve chemische producten, petroleum, zuren, bases, ketonen, esters, aromaten en gechloreerde brandstoffen, ook bij hoge temperatuur. Ook geschikt voor dierlijke en plantaardige voedingsmiddelen en alcoholhoudende dranken.

Afhankelijk van temperatuur en concentratie, geschikt voor 95% van de bestaande chemische producten.

UHMWPE: Ultra High Molecular Weight Poly-Ethylene

### Constructie

**Binnenwand:** zwarte gladde UHMWPE, FDA-geschikt en geleidend

**Versteving:** synthetische inlagen, een AS-koperen draad en een stalen spiraal

**Buitenwand:** gegolfde EPDM, geleidend, ozon- en weerbestendig

**Kleur:** zwart

**Elektrisch geleidend:**  $R < 10^6 \Omega/m$

Art.Nr.	Binnen Ø mm	Buiten Ø mm	Gewicht g/m	Buigradius mm	WD / BD bar	Vacuüm bar	Rollengten m
UPE025ENC	25	37	770	100	16 / 64	0,9	60
UPE032ENC	32	43	930	130	16 / 64	0,9	60
UPE038ENC	38	50	1.060	150	16 / 64	0,9	60
UPE050ENC	51	65	1.590	200	16 / 64	0,9	60
UPE065ENC	63	76	1.930	250	16 / 64	0,9	60
UPE075ENC	76	92	3.050	300	16 / 64	0,9	60
UPE100ENC	102	120	4.640	400	16 / 64	0,9	60
UPE150ENC	152	175	8.490	750	16 / 64	0,9	60



## AX EPR

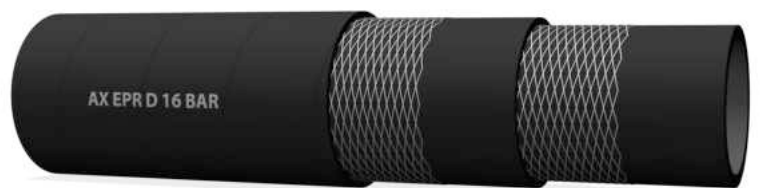

-40°C

+120°C

Op doorn gemaakte rubberen persslang voor zuren, basen, alcoholen, ... Zeer geschikt voor zuiveringsinstallaties.

### Constructie

**Binnenwand:** zwarte geleidende EPR

**Versteving:** synthetische inlagen

**Buitenwand:** EPR met doekafdruk

**Kleur:** zwart

**Elektrisch geleidend:**  $R < 10^6 \Omega/m$

Art.Nr.	Binnen Ø mm	Buiten Ø mm	Gewicht g/m	WD bar	BD bar	Rollengten m
EPR025	25	37	660	16	48	40
EPR038	38	52	1.110	16	48	40
EPR050	51	65	1.420	16	48	40
EPR065	63,5	78	1.990	16	48	40
EPR075	76	92	2.040	16	48	40

## AX Tufion PFA



-40°C

+150°C

Op doorn gemaakte rubberen zuig-perssling geschikt voor hoge temperaturen en ontwikkeld voor diverse industrieën: voeding, chemie, farmacie, ... Deze slang is gemaakt van zeer hoogwaardige elastomeren met excellente chemische en mechanische eigenschappen.

PFA: Perfluoro-alkoxy

**Normen:** EN 12115, TRbF 131/2

### Constructie

**Binnenwand:** witte PFA, FDA-geschikt

**Verstevinging:** synthetische inlagen, een AS-koperen draad en een stalen spiraal

**Buitenwand:** EPDM met doekafdruk, geleidend, ozon- en weerbestendig

**Kleur:** zwart

**Elektrisch geleidend:**  $R < 10^6 \Omega/m$

Binnen Ø mm	Buiten Ø mm	Gewicht g/m	Buigradius mm	WD / BD bar	Vacuüm bar	Rollengten m
13	25	540	90	16 / 64	0,9	40
19	31	700	130	16 / 64	0,9	40
25	37	860	170	16 / 64	0,9	40
32	44	1.180	215	16 / 64	0,9	40
38	51	1.430	255	16 / 64	0,9	40
50	66	2.080	330	16 / 64	0,9	40
63,5	79,5	2.960	430	16 / 64	0,9	20
75	91	3.430	510	16 / 64	0,9	20
100	116	4.600	675	16 / 64	0,9	20

## AX Tuflon MFA



-40°C

+170°C

Op doorn gemaakte rubberen zuig-perssling geschikt voor hoge temperaturen en ontwikkeld voor diverse industrieën: voeding, chemie, farmacie, ... Deze slang is gemaakt van zeer hoogwaardige elastomeren met excellente chemische en mechanische eigenschappen.

MFA: Polytetrafluoro-ethyleen-Perfluoromethylvinyl-ether

Normen: EN 12115, TRbF 131/2

### Constructie

**Binnenwand:** witte MFA, FDA-geschikt

**Verstevinging:** synthetische inlagen, een AS-koperen draad en een stalen spiraal

**Buitenwand:** EPDM met doekafdruk, geleidend, ozon- en weerbestendig

**Kleur:** zwart

**Elektrisch geleidend:**  $R < 10^6 \Omega/m$

Binnen Ø mm	Buiten Ø mm	Gewicht g/m	Buigradius mm	WD / BD bar	Vacuüm bar	Rollengten m
13	25	540	90	16 / 64	0,9	40
19	31	700	130	16 / 64	0,9	40
25	37	860	170	16 / 64	0,9	40
32	44	1.180	215	16 / 64	0,9	40
38	51	1.430	255	16 / 64	0,9	40
50	66	2.080	330	16 / 64	0,9	40
63,5	79,5	2.960	430	16 / 64	0,9	20
75	91	3.430	510	16 / 64	0,9	20
100	116	4.600	675	16 / 64	0,9	20

## Cristal Fuel



-15°C

+60°C

De Cristal Fuel is een onversterkte pvc slang voor de doorvoer van brandstoffen en derivaten zonder druk.(geen benzine)

**Constructie:** pvc, bestand tegen brandstoffen

**Kleur:** transparant

Art.Nr.	Binnen Ø mm	Buiten Ø mm	Gewicht g/m	Rollengten m
CRF0408	4	4	48	100
CRF0610	6	6	64	100
CRF0812	8	8	80	25 - 50
CRF1014	10	10	96	50
CRF1216	12	16	112	50

## Fuelflex 10 bar

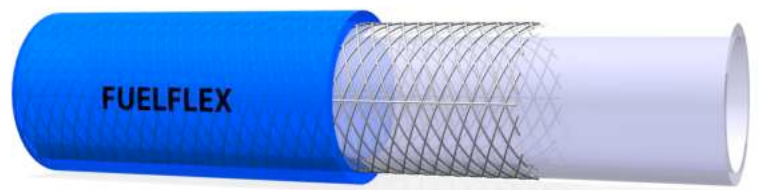

-15°C

+60°C

De Fuelflex is een versterkte en soepele pvc slang voor de doorvoer van brandstoffen en derivaten tot en met 10 bar. (geen benzine)

### Constructie

**Binnenwand:** pvc, bestand tegen brandstoffen

**Verstevinging:** duurzame textieldraad

**Buitenwand:** pvc, bestand tegen brandstoffen

**Kleur:** blauw transparant , vanaf Ø 20mm zwart

Art.Nr.	Binnen Ø mm	Buiten Ø mm	Gewicht g/m	Buigradius mm	Werkdruk bar	Barstdruk bar	Rollengten m
Kleur: blauw transparant							
TFU06	6,3	11	50	25	10	40	50
TFU08	8	14	60	30	10	40	25 - 50
TFU10	10	16	80	40	10	33	50
TFU12	12	19	100	50	10	33	50
TFU15	15	23	125	63	10	33	50
Kleur: zwart							
TFU20	20	28	150	75	10	30	25 - 50
TFU25	25	32,5	170	85	8	24	25 - 50
TFU30	30	39	200	100	8	24	25 - 50

## Auto-Conduct



-40°C

+90°C

Volledige NBR slang (binnen & buiten), verstevigd met een hittewerende textielomvlechting, voor de doorvoer van diverse brandstoffen.

### Temperatuurbereik:

- Brandstoffen tot 50 % aromatengehalte: + 40 °C
- Koelvloeistoffen (glycol etc.) en water: + 90 °C
- Superbenzine: + 40 °C
- Diesel: + 80 °C
- Oplossingen zonder oxiderende stoffen: + 80 °C

### Constructie

**Binnenwand:** gladde NBR

**Buitenwand:** hittewerende textielomvlechting

**Kleur:** zwart

Art.Nr.	Binnen Ø mm	Buiten Ø mm	Werkdruk bar	Rollengten m
RATC032	3,2	7	15	20
RATC035	3,5	7,5	15	20
RATC04	4	9	15	20
RATC045	4,5	9,5	15	20
RATC05	5	10	15	20
RATC055	5,5	10,5	15	20
RATC06	6	11	15	20
RATC07	7	12	15	20
RATC075	7,5	12,5	15	20
RATC08	8	13	15	20
RATC09	9	14	15	20
RATC115	11,5	17	15	20

## Carborub 10

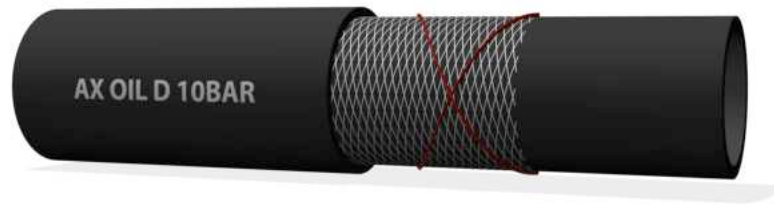

-25°C

+80°C

Rubberen multi-purpose persslang voor minerale olie, vetten en petroleum, met een maximaal aromatengehalte van 50%

### Constructie

**Binnenwand:** gladde zwarte NBR

**Verstevinging:** duurzame textielinlagen

**Buitenwand:** gladde NBR/PVC, ozon- en weerbestendig

**Kleur:** zwart

**Elektrisch geleidend:**  $R < 10^6 \Omega/m$

Art.Nr.	Binnen Ø mm	Buiten Ø mm	Gewicht g/m	Werkdruk bar	Barstdruk bar	Rollengten m
RCA06	6	12	160	10	30	50
RCA08	8	15	200	10	30	50
RCA13	13	20	230	10	30	50
RCA16	16	23	280	10	30	50
RCA19	19	27	450	10	30	50
RCA25	25	35	720	10	30	50

## Carborub 20

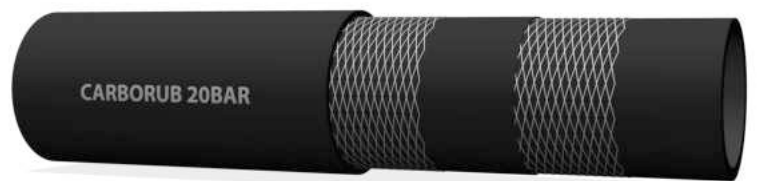

-25°C

+80°C

Rubberen multi-purpose persslang voor minerale olie, vetten en petroleum, met een maximaal aromatengehalte van 50%

### Constructie

**Binnenwand:** gladde zwarte NBR

**Verstevinging:** duurzame textielinlagen

**Buitenwand:** gladde CR/NBR/PVC, ozon- en weerbestendig

**Kleur:** zwart

**Elektrisch geleidend:**  $R < 10^6 \Omega/m$

Art.Nr.	Binnen Ø mm	Buiten Ø mm	Gewicht g/m	Werkdruk bar	Barstdruk bar	Rollengten m
OIL006-20BAR	6	12	115	20	60	80
OIL008-20BAR	8	14	140	20	60	80
OIL010-20BAR	10	17	200	20	60	100
OIL013-20BAR	13	20	260	20	60	120
OIL016-20BAR	16	24	340	20	60	150
OIL019-20BAR	19	28	470	20	60	190
OIL025-20BAR	25	35	650	20	60	240



## Redwing®

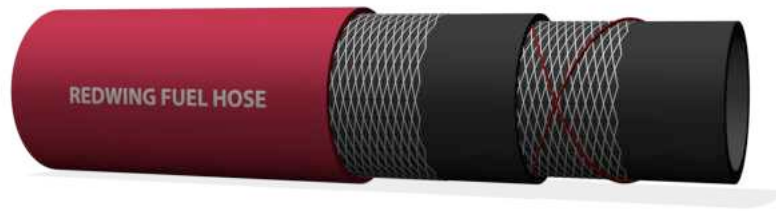

-25°C

+80°C

De Redwing® tankhaspel slang van Goodyear® is licht en flexibele, zelfs bij zeer lage temperaturen. Rubberen slang, met speciale Chemivic™ buitenwand die zeer robuust, schuurbestendig en oliebestendig. De speciale Chemivic™ buitenwand poliert zichzelf tijdens het gebruik. De dubbel geweven inlage gaat knikken en torsie tegen bij het op- en afrollen.

### Constructie

**Binnenwand:** speciale synthetische nitril rubber

**Verstevinging:** hoogwaardige textiel inlagen en antistatische draad

**Buitenwand:** rode gladde Chemivic™ rubber

**Kleur:** rood

**Elektrisch geleidend:**  $R < 10^6 \Omega/m$

Binnen Ø mm	Buiten Ø mm	Gewicht g/m	Werkdruk bar	Rollengten m
25	38	860	17	60
32	46	970	17	60
35	48	1.040	17	60
40	53	1.370	17	60

## Reel Oilhose 20 bar

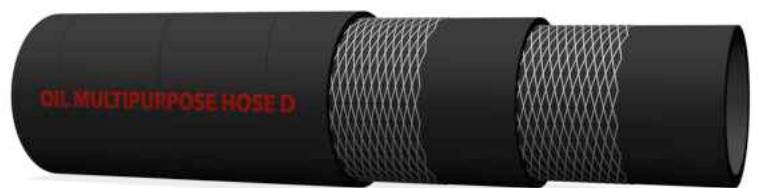

-25°C

+80°C

Op doorn gemaakte rubberen tankhaspelslang, geschikt voor minerale oliën, petroleum producten, diesel en ecologische brandstoffen volgens EN 1761:1994.

Geschikt voor petroleum producten met een maximum aromagehalte van 60%, voor loodvrije benzine met max 5% MTBE en 15% zuurstofhoudende verbindingen

De specifieke structuur en de gebruikte rubber zorgen dat deze slang knikbestendig en vormvast is.

### Constructie

**Binnenwand:** zwarte gladde rubber

**Versteving:** hoogwaardige textiel inlagen en antistatische draad

**Buitenwand:** gladde rubber met doekafdruk, bestand tegen olie, ozon, schuurvast, weerbestendig, en vlamwerend volgens TRbF - Teil 2 - 5.5

**Kleur:** zwart

**Elektrisch geleidend:**  $R < 10^6 \Omega/m$

Art.Nr.	Binnen Ø mm	Buiten Ø mm	Gewicht g/m	Werkdruk bar	Barstdruk bar	Rollengten m
OIL025REEL	25	38	850	18	81	61
OIL032REEL	32	46	1.150	18	70	61
OIL038 REEL	38	52	1.320	18	74	61
OIL040REEL	40	54	1.380	18	71	61
OIL045REEL	45	59	1.510	18	77	61
OIL050REEL	50	64	1.610	18	71	61
OIL060REEL	60	74	1.980	18	60	61

## AX NBR EN 1360



-25°C

+80°C

Rubberen perssling voor petroleum producten met een maximum aromatengehalte van 50%.

Norm: EN 1360

### Constructie

**Binnenwand:** zwarte gladde NBR

**Verstevinging:** hoogwaardige textiel inlagen en antistatische draad

**Buitenwand:** neopreen (CR) met goede bestendigheid tegen olie, brandstof, alsook weerbestendig

**Kleur:** zwart

**Elektrisch geleidend:**  $R < 10^6 \Omega/m$

Art.Nr.	Binnen Ø mm	Buiten Ø mm	Gewicht g/m	Werkdruk bar	Barstdruk bar	Buigradius mm	Rollengten m
OIL019EN	19	31	700	16	64	125	40 - 61
OIL025EN	25	37	900	16	64	150	40 - 61
OIL032EN	32	44	1.200	16	64	175	40 - 61
OIL038EN	38	51	1.500	16	64	225	40 - 61
OIL050EN	51	67	2.300	16	64	275	40 - 61
OIL065EN	63,5	80	2.800	16	64	300	40 - 61
OIL076EN	76	92	3.300	16	64	350	40 - 61
OIL102EN	102	118	4.700	12	48	450	40 - 61

## Opal Fuel



-10°C

+60°C

PVC nitril zuig-perssling speciaal voor de doorvoer van brandstoffen. Deze slang is makkelijk hanteerbaar en blijft zelfs soepel bij lage temperaturen.

**Opgelet:** niet geschikt voor vaste installatie

**Constructie:** doorschijnend pvc nitril met een harde pvc spiraal ingewerkt in de wand, volledig glad binnen

**Kleur:** wit doorschijnend met een zwarte spiraal

Art.Nr.	Binnen Ø mm	Dikte mm	Gewicht g/m	Buigradius mm	WD bar	Vacuüm mH2O	Rollengten m
NEF020	20	2,9	250	50	4	7	25* - 50
NEF025	25	2,9	310	68	4	7	25* - 50
NEF030	30	3	370	70	4	7	50
NEF032	32	3,1	400	75	4	7	50
NEF035	35	3,2	490	83	4	7	50
NEF040	40	3,6	560	95	4	7	50

## AX NBR S&D

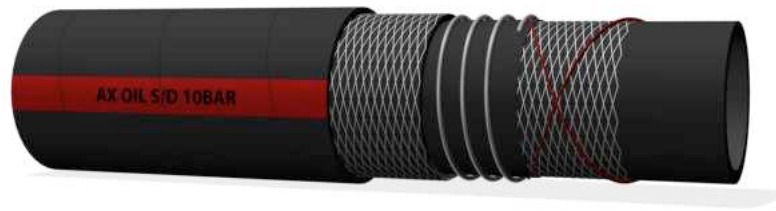

-25°C

+80°C

Op doorn gemaakte rubberen zuig-perssling voor de doorvoer van minerale oliën en petroleum producten. Deze slang is bestand tegen een vacuüm van maximum 80%. Ideaal voor tankwagens en pompen.

### Constructie

**Binnenwand:** zwarte gladde NBR

**Verstevinging:** hoogwaardige textiel inlagen, antistatische draad en ingewerkte stalen spiraal

**Buitenwand:** zwarte gladde NBR rubber met doekafdruk, resistent tegen olie

**Kleur:** zwart

**Elektrisch geleidend:**  $R < 10^6 \Omega/m$

Art.Nr.	Binnen Ø mm	Buiten Ø mm	Gewicht g/m	Werkdruk bar	Barstdruk bar	Buigradius mm	Rollengten m
OIL019S	19	29	670	10	30	115	40
OIL025S	25	36	800	10	30	150	40
OIL032S	32	43	1.000	10	30	190	40
OIL038S	38	49	1.240	10	30	240	40
OIL042S	42	54	1.400	10	30	255	40
OIL045S	45	59	1.500	10	30	270	40
OIL051S	51	64	1.790	10	30	300	40
OIL063S	63,5	72	2.270	10	30	380	40
OIL076S	76	76	2.950	10	30	460	40
OIL090S	90	90	3.640	10	30	540	40
OIL100S	102	106	4.400	10	30	600	40
OIL150S	152	176	7.700	10	30	152	40

## AX NBR S&D EN 12115



-25°C

+80°C

Op doorn gemaakte rubberen zuig-persslang voor de doorvoer van minerale oliën en petroleum producten. Deze slang is bestand tegen een vacuüm van maximum 80%. Ideaal voor tankwagens en pompen.

**Norm:** EN 12115

### Constructie

**Binnenwand:** zwarte gladde NBR

**Verstevinging:** hoogwaardige textiel inlagen, antistatische draad en ingewerkte stalen spiraal

**Buitenwand:** zwarte gladde NBR rubber met doekafdruk, resistent tegen olie

**Kleur:** zwart

**Elektrisch geleidend:**  $R < 10^6 \Omega/m$

Art.Nr.	Binnen Ø mm	Buiten Ø mm	Gewicht g/m	Werkdruk bar	Barstdruk bar	Buigradius mm	Rollengten m
OIL019S-EN	19	31	700	16	64	125	40
OIL025S-EN	25	37	900	16	64	150	40
OIL032S-EN	32	44	1.200	16	64	175	40
OIL038S-EN	38	51	1.500	16	64	225	40
OIL050S-EN	51	67	2.300	16	64	275	40
OIL063S-EN	63,5	78,5	2.800	16	64	300	40
OIL076S-EN	76	92	3.300	16	64	350	40
OIL100S-EN	102	118	4.700	12	48	450	40

## AX SAE 100 R4



-40°C

+100°C

Op doorn gemaakte zuig-perssling uit NBR/CR voor oliën bij lage druk. Ideaal voor het terugleiden van olie in hydraulische systemen.

**Norm:** SAE 100 R4

### Constructie

**Binnenwand:** zwarte gladde NBR

**Verstevinging:** textiel inlagen en ingewerkte stalen spiraal

**Buitenwand:** zwarte gladde CR rubber met doekafdruk, resistent tegen vuur, slijtage, alsook weerbestendig

**Kleur:** zwart met rode band

Art.Nr.	Binnen Ø mm	Buiten Ø mm	Gewicht g/m	Werkdruk bar	Vacuüm bar	Buigradius mm	Rollengten m
OIL019S-R4	19	32	800	21	0,9	127	40
OIL025S-R4	25	38	900	17	0,9	152	40
OIL032S-R4	32	45	1.200	14	0,9	203	40
OIL038S-R4	38	52	1.550	10	0,9	254	40
OIL050S-R4	51	64	1.900	7	0,9	305	40
OIL065S-R4	63,5	78	2.500	4	0,9	360	40
OIL075S-R4	76	90	3.100	4	0,9	450	40
OIL100S-R4	102	116	4.200	2	0,9	610	40

## AX Bitume

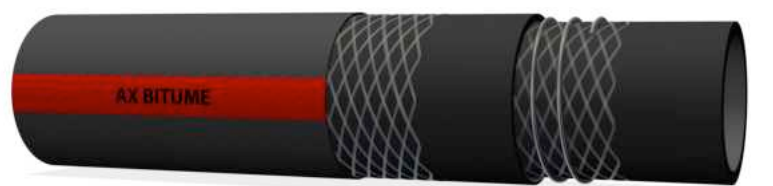

-25°C

+185°C

Op doorn gemaakte rubberen zuig-persslang voor de doorvoer van hete bitumen.

Opgelet: Deze slangen mogen niet worden afgesloten terwijl ze warm zijn. Door het afkoelen van lucht die dan opgesloten zit in de slang, wordt er een onderdruk gecreëerd waardoor de binnenwand kan losscheuren.

### Constructie

**Binnenwand:** zwarte gladde rubber

**Verstevinging:** hoogwaardige textiel inlagen en ingewerkte stalen spiraal

**Buitenwand:** rubber met doekafdruk, bestand tegen hitte, brandstoffen, ozon en atmosferische invloeden

**Kleur:** zwart met rode band

Binnen Ø mm	Buiten Ø mm	Gewicht g/m	Werkdruk bar	Barstdruk bar	Buigradius mm	Rollengten m
51	68	2280	10	40	300	40
60	78	2650	10	40	360	40
76	94	3600	10	40	450	40
80	99	4200	10	40	480	40
102	124	5550	10	40	600	40





## Cristal AL



-15°C

+60°C

De Cristalslang is de meest eenvoudige pvc slang met voedingskwaliteit. Hoewel onversterkt en dus enkel bij heel lage druk te gebruiken, heeft ze toch een groot aantal toepassingsmogelijkheden: voedingsproducten, medische labo's en diverse industriële toepassingen.

Enkel geschikt voor voedingsstoffen of -vloeistoffen volgens simulaties A, B C en D1.

**Certificaat:** IANESCO RE-12/04407 en RE-13/02867

**OPGELET:** niet geschikt voor de doorvoer van vetproducten (plantaardige oliën)

**Constructie:** pvc, glad aan de binnen- en de buitenzijde

**Kleur:** transparant

Art.Nr.	Ø mm	Gewicht g/m	Rollengte m
CR0204	2 x 4	12	100
CR0305	3 x 5	16	100
CR0306	3 x 6	26	100
CR0406	4 x 6	20	100
CR0407	4 x 7	32	50 - 100
CR0408	4 x 8	47	50 - 100
CR0507	5 x 7	24	50 - 100
CR0508	5 x 8	39	50 - 100
CR0608	6 x 8	28	50 - 100
CR0609	6 x 9	44	50 - 100
CR0610	6 x 10	64	50 - 100
CR0612	6 x 12	108	50 - 100
CR0710	7 x 10	50	50 - 100
CR0810	8 x 10	35	50 - 100
CR0811	8 x 11	56	25 - 50 - 100
CR0812	8 x 12	79	25 - 50 - 100
CR0814	8 x 14	132	50
CR0912	9 x 12	61	50
CR0913	9 x 13	88	50
CR1013	10 x 13	68	50
CR1014	10 x 14	94	25 - 50 - 100
CR1016	10 x 16	112	50
CR1216	12 x 16	110	25 - 50 - 100
CR1217	12 x 17	145	50
CR1319	13 x 19	192	50
CR1418	14 x 18	126	50
CR1419	14 x 19	165	50
CR1519	15 x 19	134	50

Art.Nr.	Ø mm	Gewicht g/m	Rollengte m
CR1622	16 x 22	224	50
CR1822	18 x 22	158	50
CR1823	18 x 23	205	25 - 50
CR1824	18 x 24	252	50
CR1924	19 x 24	211	50
CR1926	19 x 26	309	50
CR2024	20 x 24	173	50
CR2025	20 x 25	225	25 - 50
CR2026	20 x 26	270	50
CR2228	22 x 28	275	50
CR2430	24 x 30	317	25 - 50
CR2531	25 x 31	330	25 - 50
CR2532	25 x 32	400	25 - 50
CR2533	25 x 33	455	25 - 50
CR2535	25 x 35	600	25 - 50
CR2733	27 x 33	354	25 - 50
CR2836	28 x 36	500	25
CR3037	30 x 37	460	25 - 50
CR3038	30 x 38	534	25 - 50
CR3040	30 x 34	688	25
CR3240	32 x 40	565	25 - 50
CR3242	32 x 42	726	25 - 50
CR3542	35 x 42	529	25 - 50
CR3545	35 x 45	800	25
CR3848	38 x 48	844	25 - 50
CR4048	40 x 48	691	25 - 50
CR4049	40 x 49	801	25 - 50
CR4050	40 x 50	900	25 - 50

## Slangen &gt; Levensmiddelen

Art.Nr.	Ø mm	Gewicht g/m	Rollengte m	Art.Nr.	Ø mm	Gewicht g/m	Rollengte m
CR1520	15 x 20	171	50	CR4555	45 x 55	1000	25
CR1521	15 x 21	216	50	CR5060	50 x 60	1080	25 - 50
CR1620	16 x 20	141	50	CR6070	60 x 70	1276	25
CR1621	16 x 21	185	50				

## Alfalait



-15°C

+60°C

De Alfalait is een onversterkte melkslang geschikt voor melkerijen. Hoewel enkel te gebruiken bij heel lage druk, kan deze door de wanddikte ook als aanzuigslang gebruikt worden. De slang is eenvoudig te reinigen met warm water.

**Certificaat:** IANESCO RE-13/02868

**Constructie:** pvc, glad aan de binnen- en de buitenzijde

**Kleur:** transparant

Art.Nr.	Binnen Ø mm	Buiten Ø mm	Gewicht g/m	Buigradius mm	Rollengten m
ME10	10	22	280	43	25
ME12	12	22	310	50	25
ME14	14	24	350	60	25
ME16	16	26	420	73	25

## Filclair AL



-15°C

+60°C

Soepele, polyvalente en verstevigde pvc slang met voedingskwaliteit. Geschikt voor doorvoer van zeer diverse media: industriële gassen en vloeistoffen, alsook voedingsstoffen. Filclair is tot en met Ø25mm vormvast in vacuüm.

Enkel geschikt voor voedingsstoffen of -vloeistoffen volgens simulaties A, B C en D1.

**Certificaat:** IANESCO RE-12/04407 et RE)13/02867

**OPGELET:** niet geschikt voor de doorvoer van vetproducten (plantaardige oliën) of brandstoffen

### Constructie

**Binnenwand:** gladde pvc

**Versteviging:** hoogwaardige polyestervezel

**Buitenwand:** gladde pvc

**Kleur:** volledig doorzichtig

Art.Nr.	Binnen Ø mm	Buiten Ø mm	Buigradius mm	Gewicht g/m	Werkdruk bar	Barstdruk bar	Rollengten m
FCAL0410	4	10	20	86	15	50	25 - 50
FCAL0511	5	11	20	96	15	50	25 - 50
FCAL0612	6	12	28	110	15	50	25 - 50
FCAL0713	7	13	28	121	15	50	25 - 50
FCAL0814	8	14	30	130	15	50	25 - 50
FCAL0915	9	15	33	141	15	50	25 - 50
FCAL1016	10	16	38	155	15	50	25 - 50
FCAL1219	12	19	40	216	15	50	25 - 50
FCAL1221	12	21	43	297	15	50	25 - 50
FCAL1320	13	20	45	225	15	50	25 - 50
FCAL1523	15	23	50	308	15	50	25 - 50
FCAL1624	16	24	55	319	15	50	25 - 50
FCAL1927	19	27	63	363	15	50	25 - 50
FCAL2028	20	28	65	372	15	50	25 - 50
FCAL2534	25	34	75	524	15	50	25 - 50
FCAL2536	25	36	80	622	15	50	25 - 50
FCAL3041	30	40	90	670	12	38	25 - 50
FCAL3242	32	42	93	716	12	38	25 - 50
FCAL3848	38	48	110	865	10	32	25 - 50
FCAL4050	40	50	125	900	10	27	25 - 50
FCAL4052	40	52	140	1036	10	25	25 - 50
FCAL4555	45	55	165	1085	8	25	25 - 50
FCAL4557	45	57	175	1120	8	25	25 - 50
FCAL5064	50	64	210	1440	8	25	25 - 50

## Filclair AL Gekleurd



-15°C

+60°C

Soepele, polyvalente en verstevigde pvc slang met voedingskwaliteit. Geschikt voor doorvoer van zeer diverse media: industriële gassen en vloeistoffen, alsook voedingsstoffen. Filclair is tot en met Ø25mm vormvast in vacuüm.

Enkel geschikt voor voedingsstoffen of -vloeistoffen volgens simulaties A, B C en D1.

**Certificaat:** IANESCO RE-12/04407 et RE)13/02867

**OPGELET:** niet geschikt voor de doorvoer van vetproducten (plantaardige oliën)

### Constructie

**Binnenwand:** gladde pvc

**Versteviging:** hoogwaardige polyestervezel

**Buitenwand:** gladde pvc

**Kleur:** blauw of rood transparant, en blauw, rood of wit opaak

Art.Nr. rood	Art.Nr. blauw	Binnen Ø mm	Buiten Ø mm	Buigradius mm	Gewicht g/m	Werkdruk bar	Barstdruk bar	Rollengten m
FCRT0612	FCBT0612	6	12	28	110	15	50	50
FCRT0814	FCBT0814	8	14	30	130	15	50	50
FCRT0915	FCBT0915	9	15	33	141	15	50	50
FCRT1016	FCBT1016	10	16	38	155	15	50	50
FCRT1219	FCBT1219	12	19	40	216	15	50	50
FCRT1320	FCBT1320	13	20	45	225	15	50	50
FCRT1523	FCBT1523	15	23	50	308	15	50	50
FCRT1624	FCBT1624	16	24	55	319	15	50	50
FCRT1927	FCBT1927	19	27	63	363	15	50	50
FCRT2028	FCBT2028	20	28	65	372	15	50	50
FCRT2534*	FCBT2534*	25	34	75	524	15	50	50
FCRT2536	FCBT2536	25	36	80	622	15	50	50
FCRT3040	FCBT3040	30	40	90	670	12	50	50

Art.Nr.	Kleur	Binnen Ø mm	Buiten Ø mm	Buigradius mm	Gewicht g/m	Werkdruk bar	Barstdruk bar	Rollengten m
FCB0612	blauw opaak	6	12	28	110	15	50	50
FCB0915		9	15	33	141	15	50	50
FCR0612	rood opaak	6	12	28	110	15	50	50
FCR0915		9	15	33	141	15	50	50
FCW0612	wit opaak	6	12	28	110	15	50	50
FCZ0612	zwart opaak	6	12	28	110	15	50	50
FCG0612	geel	6	12	28	110	15	50	50

## Alfaclean

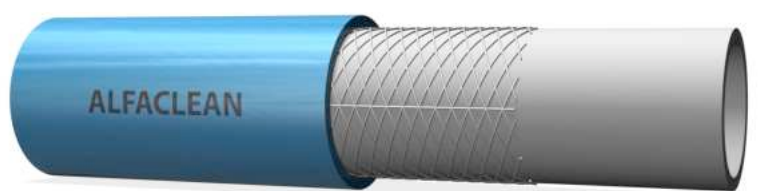

-15°C

+70°C

Zeer soepele en verstevigde pvc slang met voedingskwaliteit. Wordt gebruikt om te reinigen met warm water in de voedingsindustrie. (grootkeukens, slachthuizen, ...). Deze slang is geschikt voor reinigingsproducten en ontsmettingsmiddelen in de gebruikelijke dosissen. Alfaclean heeft ook een goede bestendigheid tegen dierlijke vetten.

Beschikbaar in 2 versies: 40 bar en 80 bar

Opmerking: enkel geschikt voor voedingsstoffen of -vloeistoffen volgens simulaties A, B en C van het certificaat, met uitzondering van oplossingen met een alcoholgehalte > 15°.

**Certificaat:** IANESCO nr 13049 van 31/10/2008

**OPGELET:** niet geschikt voor de doorvoer van vetproducten (plantaardige oliën, melk, ...)

### Constructie

**Binnenwand:** witte pvc

**Versteviging:** duurzame textieldraad

**Buitenwand:** pvc

**Kleur:** blauw

Art.Nr.	Binnen Ø mm	Buiten Ø mm	Gewicht g/m	Buigradius mm	Werkdruk bij 23°C bar	Werkdruk bij 70°C bar	Barstdruk bar	Rollengten m
<b>40 bar</b>								
AFCL1220	12	20	260	55	40	20	120	25 - 50
AFCL1624	16	24	321	75	40	40	100	25 - 50
AFCL1928	19	28	420	83	40	40	100	25 - 50
<b>80 bar</b>								
AFCL1222	12	22	325	55	80	40	240	25 - 50

## Opal SE



-10°C

+60°C

Flexibele pvc zuig-persslang met harde pvc spiraal en voedingskwaliteit, geschikt voor de doorvoer van diverse media alsook voedingsstoffen. Opal is zeer soepel, zelfs bij koude.

Opmerking: enkel geschikt voor voedingsstoffen of -vloeistoffen volgens simulaties A, B, C en D1

**Certificaat:** IANESCO RE-13/02869 en RE-13/02867

**OPGELET:** niet geschikt voor de doorvoer van vetproducten (plantaardige oliën)

**Constructie:** doorzichtige pvc met voedingskwaliteit met een ingewerkte harde witte pvc spiraal, volledig gladde binnenwand.

**Kleur:** transparant met witte spiraal

Art.Nr.	Binnen Ø mm	Wanddikte mm	Gewicht g/m	Buigradius mm	Werkdruk bar	Vacuüm mH2O	Rollengten m
NE020	20	2,9	250	50	6	7	25* - 50
NE025	25	2,9	310	68	6	7	25* - 50
NE030	30	3	370	70	6	7	25* - 50
NE032	32	3,1	400	75	6	7	25* - 50
NE035	35	3,2	490	83	6	7	25* - 50
NE038	38	3,4	530	90	6	7	25* - 50
NE040	40	3,6	560	95	6	7	25* - 50
NE045	45	3,8	680	105	5	7	25* - 50
NE050	50,8	4,1	810	110	5	7	25* - 50
NE055	55	4,2	895	125	5	7	25* - 50
NE060	60	4,2	975	140	5	7	25* - 50
NE063	63	4,3	1050	150	4	7	25* - 50
NE070	70	4,6	1200	163	4	7	25* - 50
NE075	75	4,8	1390	173	4	7	25* - 50
NE080	80	5,2	1580	180	3	7	25* - 50
NE090	90	5,5	1850	213	3	7	25* - 50
NE100	100	6	2200	240	3	7	25* - 50
NE110	110	6,1	2530	263	3	6	25*
NE120	120	6,2	2800	335	2	6	25*

## Opal AS



-10°C

+60°C

Flexibele en anti-statische pvc zuig-perssling met harde pvc spiraal en voedingskwaliteit, geschikt voor de opzuigen van diverse media: plastic korrels, graankorrels en alle producten met zachte korrel bij kamertemperatuur, alsook voedingsstoffen. Opal is zeer soepel, zelfs bij koude.

Opmerking: enkel geschikt voor voedingsstoffen of -vloeistoffen volgens simulaties A, B, C en D1

**Certificaat:** IANESCO RE-13/02869 en RE-13/02867

**OPGELET:** niet geschikt voor de doorvoer van vetproducten (plantaardige oliën)

**Constructie:** doorzichtige pvc met voedingskwaliteit met een ingewerkte harde witte pvc spiraal, volledig gladde binnenwand en buitenwand een met pvc bedekte koperdraad

**Kleur:** transparant met witte spiraal

**Elektrisch geleidend:**  $R < 10^6 \Omega/m$

Art.Nr.	Binnen Ø mm	Wanddikte mm	Gewicht g/m	Buigradius mm	Werkdruk bar	Vacuüm mH2O	Rollengten m
NEAS020	20	2,9	290	50	6	7	25*
NEAS025	25	2,9	355	68	6	7	25*
NEAS030	30	3	420	70	6	7	25*
NEAS032	32	3,1	454	75	6	7	25*
NEAS035	35	3,2	550	83	6	7	25*
NEAS038	38	3,4	590	90	6	7	25
NEAS040	40	3,6	620	95	6	7	25
NEAS045	45	3,8	745	105	5	7	25
NEAS050	50,8	4,1	875	110	5	7	25
NEAS055	55	4,2	965	125	5	7	25*
NEAS060	60	4,2	1045	140	5	7	25
NEAS063	63	4,3	1120	150	4	7	25
NEAS070	70	4,6	1275	163	4	7	25*
NEAS075	75	4,8	1465	173	4	7	25
NEAS080	80	5,2	1655	180	3	7	25*
NEAS090	90	5,5	1925	213	3	7	25*
NEAS100	100	6	2290	240	3	7	25*
NEAS110	110	6,1	2600	263	3	6	25*
NEAS120	120	6,2	2880	335	2	6	25*



## Baccus



-15°C

+60°C

Flexibele pvc zuig-perssling met harde pvc spiraal en voedingskwaliteit, geschikt voor de doorvoer van diverse media alsook voedingsstoffen. Speciaal ontwikkeld voor voedingsvloeistoffen (wijn, bier, vruchtensappen).

Opmerking: enkel geschikt voor voedingsstoffen of -vloeistoffen volgens simulaties A, B, C en D1

**Certificaat:** IANESCO RE-12/04407 en RE-13/02867

**OPGELET:** niet geschikt voor de doorvoer van vetproducten (plantaardige oliën)

**Constructie:** doorzichtige pvc met voedingskwaliteit met een ingewerkte harde witte pvc spiraal, volledig gladde binnenwand.

**Kleur:** transparant met rode spiraal

Art.Nr.	Binnen Ø mm	Wanddikte mm	Gewicht g/m	Buigradius mm	Werkdruk bar	Vacuüm mH2O	Rollengten m
BA025	25	3,5	390	90	9	10	25 - 50
BA030	30	3,7	490	100	9	10	25* - 50*
BA032	32	3,7	520	110	8	10	25 - 50
BA035	35	4	600	110	8	10	25* - 50*
BA038	38	4,2	680	120	8	10	25 - 50
BA040	40	4,3	720	130	8	10	25 - 50
BA045	45	4,4	900	130	7	10	25* - 50*
BA050	50,8	4,5	1050	170	7	10	25 - 50
BA055	55	4,6	1200	175	6,5	10	25* - 50*
BA060	60	4,7	1300	190	6	10	25 - 50
BA063	63	4,8	1450	200	6	10	25 - 50
BA070	70	5,1	1650	210	5,5	10	25* - 50*
BA075	75	5,5	1700	240	5	10	25
BA080	80	6	1950	250	4	9	25
BA090	90	6,5	2300	265	4	9	25*
BA100	102	7	2700	300	3	9	25
BA110	110	7,2	3100	310	3	9	25*
BA120	120	7,5	3400	360	3	8,5	25*
BA150	150	9	5300	480	2	8	25

## Alfavin



-15°C

+60°C

Flexibele pvc zuig-persslang met harde pvc spiraal en voedingskwaliteit, geschikt voor de doorvoer van diverse media alsook voedingsstoffen. Speciaal ontwikkeld voor voedingsvloeistoffen (wijn, bier, vruchtensappen).

Opmerking: enkel geschikt voor voedingsstoffen of -vloeistoffen volgens simulaties A, B, C en D1

**Certificaat:** IANESCO RE-12/04407 en RE-13/02867

**OPGELET:** niet geschikt voor de doorvoer van vetproducten (plantaardige oliën)

**Constructie:** doorzichtige pvc met voedingskwaliteit met een ingewerkte harde witte pvc spiraal, volledig gladde binnenwand.

**Kleur:** transparant met purperen spiraal

Art.Nr.	Binnen Ø mm	Wanddikte mm	Gewicht g/m	Buigradius mm	Werkdruk bar	Vacuüm mH2O	Rollengten m
AVI040	40	4,3	720	130	8	10	25 - 50
AVI050	50,8	4,5	1050	170	7	10	25 - 50
AVI060	60	4,7	1300	190	6	10	25
AVI070	70	5,1	1650	210	5	10	25 - 50
AVI100	100	7	2700	300	3	9	25
AVI120	120	7,5	3400	360	3	8,5	25

## Alfacier



-15°C

+60°C

Flexibele pvc zuig-perssling met gegalvaniseerde stalen spiraal en voedingskwaliteit, geschikt voor de doorvoer van diverse media.

Opmerking: enkel geschikt voor voedingsstoffen of -vloeistoffen volgens simulaties A, B, C en D1

**Certificaat:** IANESCO RE-12/04407 en RE-13/02867

**OPGELET:** niet geschikt voor de doorvoer van vetproducten (plantaardige oliën)

**Constructie:** doorzichtige pvc met voedingskwaliteit en een ingewerkte stalen spiraal, volledig gladde binnen- en buitenwand

**Kleur:** transparant met gegalvaniseerde spiraal

Art.Nr.	Binnen Ø mm	Wanddikte mm	Gewicht g/m	Buigradius mm	Werkdruk bar	Vacuüm mH2O	Rollengten m
PL008	8	3	130	30	5	9	60
PL010	10	3	160	30	5	9	60
PL012	12	3	185	40	5	9	30 - 60
PL014	14	3	210	50	5	9	30 - 60
PL016	16	3,5	250	60	5	9	30 - 60
PL018	18	3,5	290	65	4,5	9	30 - 60
PL020	20	3,5	340	70	4,5	9	30 - 60
PL022	22	3,5	380	75	4	9	60
PL025	25	4	450	75	4	9	30 - 60
PL030	30	4	540	80	4	9	30 - 60
PL032	32	4,5	610	90	4	9	30 - 60
PL035	35	4,5	710	100	3,5	9	30 - 60
PL038	38	4,5	790	110	3,5	9	30
PL040	40	5	860	110	3,5	9	30
PL045	45	5,5	1.000	120	3,5	9	30
PL050	51	5,5	1.200	130	3,5	9	30
PL060	60	7,5	2.000	180	3	9	30
PL063	63	7,5	2.100	290	3	9	30
PL070	70	8	2.300	360	3	9	30
PL075	76	8	2.650	380	2,5	9	30
PL080	80	8,5	2.900	410	2	9	20 - 30
PL090	90	8,5	3.400	430	2	9	20
PL100	102	8,5	4.000	500	2	9	20 - 30
PL105	105	9	4.200	520	2	9	20
PL110	110	9,5	4.750	560	1,5	9	20
PL120	120	9,5	5.250	600	1,5	9	20
PL125	125	9,5	5.400	600	1,5	9	20
PL150	150	10	6.900	720	1,5	9	20

## Alfacier Press



-10°C

+60°C

Flexibele pvc zuig-perssling met gegalvaniseerde stalen spiraal en voedingskwaliteit, geschikt voor de doorvoer van diverse media.

Opmerking: enkel geschikt voor voedingsstoffen of -vloeistoffen volgens simulaties A, B, C en D1

**Certificaat:** IANESCO RE-12/04407 en RE-13/02867

**OPGELET:** niet geschikt voor de doorvoer van vetproducten (plantaardige oliën)

**Constructie:** doorzichtige pvc met voedingskwaliteit met een ingewerkte stalen spiraal en een textielinlage, bedekt door een PVC laag, Volledig gladde binnen- en buitenwand

**Kleur:** zwart of doorzichtig

Art.Nr.	Binnen Ø mm	Wanddikte mm	Gewicht g/m	Buigradius mm	Werkdruk bar	Vacuüm mH2O	Rollengten m
PLP025	25	4,5	680	80	16	9	30
PLP032	32	5	800	110	14	9	30
PLP040	40	6,5	1260	125	14	9	30
PLP050	51	7,5	1650	145	14	9	30
PLP060	60	8	2100	200	12	9	30
PLP063	63	9	200	230	12	9	30
PLP070	70	8	2650	400	12	9	30
PLP076	76	8	2830	425	12	9	30
PLP100	102	9,5	4770	560	10	9	20

## AX Agradrink



-20°C

+100°C

Op doorn gemaakte rubberen persslang voor de doorvoer van drinkwater (KTW), fruitsappen, ...

Sterilisatie: maximum 110° gedurende 30 minuten

**Norm:** FDA titel 21 art. 177.2600 (e) voor vloeibare levensmiddelen, BfR, KTW, CE 1935/2004

### Constructie

**Binnenwand:** doorzichtige UHMWPE, smaak- en geurloos

**Verstevinging:** textielinlagen

**Buitenwand:** EPDM met doekafdruk, schuur- en weersbestendig

**Kleur:** groen

Binnen Ø mm	Buiten Ø mm	Gewicht g/m	Werkdruk bar	Barstdruk bar	Rollengten m
19	31	390	10	30	40
25	37	520	10	30	40
32	44	850	10	30	40
38	51	1.240	10	30	40
51	67	1.630	10	30	40
63	80	2.050	10	30	40
76	92	2.900	10	30	40
102	118	3.460	10	30	40

## Alfaflat KTW AS



-10°C

+60°C

Lichtgewicht plat oprolbare persslang voor de doorvoer van drinkwater (KTW).

**Norm:** KTW categorie C

### Constructie

**Binnenwand:** witte synthetische rubber, geur- en smaakloos

**Buitenwand:** polyesterweefsel, met ingewerkte koperdraad, zeer schuurbestendig

**Kleur:** blauw

Art.Nr.	Binnen Ø mm	Gewicht g/m	Werkdruk bar	Barstdruk bar	Rollengten m
PO025KTW	25	160	20	60	50
PO032KTW	32	200	20	60	50
PO038KTW	38	240	20	60	50
PO045KTW	45	280	20	60	50
PO050KTW	52	325	20	60	50
PO065KTW	65	433	20	60	50
PO070KTW	70	490	20	60	50
PO075KTW	75	540	20	60	50
PO090KTW	90	660	14	42	50
PO100KTW	102	825	14	42	50
PO110KTW	110	910	14	42	50
PO125KTW	127	1.120	12	36	50
PO150KTW	150	1.450	12	36	50
PO200KTW	203	1.800	12	36	50

## AX Food NBR



-25°C

+80°C

Op doorn gemaakte rubberen persslang speciaal ontwikkeld voor de doorvoer van verscheidene voedingsmiddelen (niet abrasief).

**Certificaat:** Standaard FDA titel 21, item 177.2600 voor vet voedsel – IANESCO nr 10/11358 voor melk en yoghurt.

**Opmerking:** De binnenkant kan gesteriliseerd worden met soda of stoom met een maximum piektemperatuur van 120°C.

### Constructie

**Binnenwand:** witte en gladde NBR, smaak- en geurloos

**Verstevinging:** hoogwaardige textieldraad in een speciale tussenlaag om goede hechting tussen binnen- en buitenwand te verzekeren

**Buitenwand:** synthetische rubber, schuurvast en weerbestendig, met doekafdruk

**Kleur:** blauw

Art.Nr.	Binnen Ø mm	Buiten Ø mm	Gewicht g/m	Werkdruk bar	Barstdruk bar	Buigradius mm	Rollengten m
FOOD032NBR	32	43	1.080	10	30	200	40
FOOD038NBR	38	53	1.270	10	30	250	40
FOOD050NBR	52	63	1.860	10	30	300	40
FOOD063NBR	63	74	2.170	10	30	360	40
FOOD070NBR	70	84	3.180	10	30	420	40
FOOD075NBR	76	89	3.320	10	30	500	40
FOOD080NBR	80	96	4.070	10	30	750	40
FOOD090NBR	90	106	4.300	10	30	900	40
FOOD100NBR	102	116	4.850	10	30	1.000	40

## AX Food NBR S&D



-25°C

+80°C

Op doorn gemaakte rubberen zuig-perssling, speciaal ontwikkeld voor de doorvoer van verscheidene voedingsmiddelen (niet abrasief).

**Certificaat:** Standaard FDA titel 21, item 177.2600 voor vet voedsel – IANESCO nr 10/11358 voor melk en yoghurt.

**Opmerking:** De binnenkant kan gesteriliseerd worden met soda of stoom met een maximum piektemperatuur van 120°C.

### Constructie

**Binnenwand:** witte en gladde NBR, smaak- en geurloos

**Verstevinging:** hoogwaardige textieldraad en stalen spiraal in een speciale tussenlaag om goede hechting tussen binnen- en buitenwand te verzekeren

**Buitenwand:** synthetische rubber, schuurvast en weerbestendig, met doekafdruk

**Kleur:** blauw

Art.Nr.	Binnen Ø mm	Buiten Ø mm	Gewicht g/m	Werkdruk bar	Vacuüm %	Buigradius mm	Rollengten m
FOOD032SNBR	32	43	1.080	10	80%	200	40
FOOD038SNBR	38	53	1.270	10	80%	250	40
FOOD050SNBR	52	63	1.860	10	80%	300	40
FOOD063SNBR	63	74	2.170	10	80%	360	40
FOOD070SNBR	70	84	3.180	10	80%	420	40
FOOD075SNBR	76	89	3.320	10	80%	500	40
FOOD080SNBR	80	96	4.070	10	80%	750	40
FOOD090SNBR	90	106	4.300	10	80%	900	40
FOOD100SNBR	102	116	4.850	10	80%	1.000	40



## Blaudieck LGD

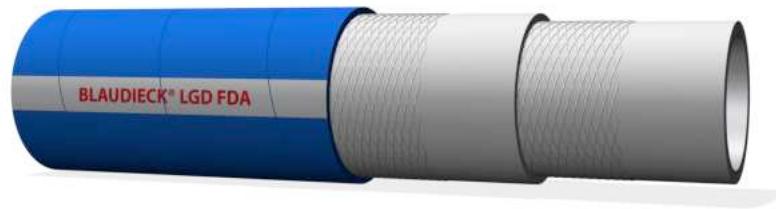

-25°C

+80°C

Blaudieck is een geur- en smaakneutrale rubberen slang voor de voedings- en drankindustrie en is bestand tegen de gebruikelijke reinigings- en ontsmettingsmiddelen. Zowel binnen- en buitenwand zijn bestand tegen olie en vetten.

**Certificaat:** aanbeveling XXI van het BIR (Duits Federaal Instituut for Risico Analyse) en de FDA

**Opmerking:** de binnenkant kan gesteriliseerd worden met stoom met een maximum piektemperatuur van 110°C (max 130°C gedurende 20 minuten).

### Constructie

**Binnenwand:** witte en gladde NBR, smaak- en geurloos (ook met UPE binnenwand mogelijk)

**Verstevinging:** hoogwaardige textieldraad (ook beschikbaar als zuig-persslang met stalen spiraal, LGDS)

**Buitenwand:** NBR rubber, schuurvast en weerbestendig, met doekafdruk

**Kleur:** blauw

Binnen Ø mm	Buiten Ø mm	Gewicht g/m	Werkdruk bar	Barstdruk bar	Buigradius mm	Rollengten m
13	21	280	10	40	80	40
16	24	320	10	40	100	40
19	29	500	10	40	115	40
25	37	800	10	40	150	40
32	48	1.400	10	40	195	40
38	56	1.700	10	40	230	40
40	58	1.900	10	40	240	40
50	70	2.700	10	40	300	40
60	80	3.000	10	40	420	40
65	89	3.800	10	40	455	40
75	99	4.100	10	40	525	40
80	104	5.100	10	40	560	40
100	130	6.700	10	40	700	40

## Alfaspir PU

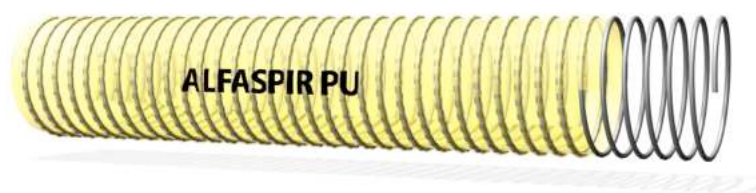

-20°C

+80°C

Zeer flexibele slang in polyurethaan (PU) met een gladde binnenwand, geschikt voor het aan- of opzuigen van abrasieve media (houtspaanders, gras, bladeren, stofafzuiging) en bestand tegen hydrolyse en bacteriën.

**Constructie:** PU met een ingewerkte harde witte pvc spiraal

**Kleur:** doorschijnend (op vraag ook zwart)

Art.Nr.	Binnen Ø mm	Wanddikte mm	Gewicht g/m	Buigradius mm	Vacuüm mH2O	Rollengten m
EOPU030	30	0,5	165	35	3	25
EOPU035	35	0,5	200	45	3	25
EOPU040	40	0,5	230	50	3	25
EOPU050	50	0,5	340	70	2,5	25
EOPU060	60	0,5	425	80	2,5	25
EOPU070	70	0,5	500	95	2,5	25
EOPU075	76	0,5	550	100	2,5	25
EOPU080	80	0,6	590	110	2,5	25
EOPU090	90	0,6	670	130	2	25
EOPU100	102	0,6	750	140	2	25
EOPU110	110	0,6	850	150	2	25
EOPU120	120	0,6	930	160	2	25
EOPU125	125	0,7	1.050	170	2	25
EOPU140	140	0,7	1.250	180	2	25
EOPU150	150	0,7	1.350	200	2	10 - 25
EOPU160	160	0,8	1.450	220	2	10 - 25
EOPU180	180	0,8	1.750	250	2	10 - 25
EOPU200	203	0,8	1.950	280	2	10 - 25

## Alfavac PU-XLC

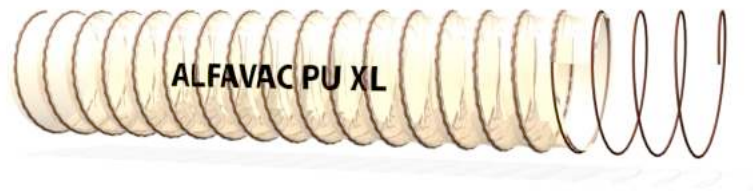

-30°C

+100°C

Zeer flexibele en duurzame slang in polyurethaan (PU) geschikt voor het aan--of opzuigen via lucht van abrasieve media. Scheurt niet makkelijk en kan geaard worden aan beide einden van de stalen spiraal.

XLC is een extra-light en samendrukbare versie, wand: 0,4mm

**Constructie:** PU met een ingewerkte verkoperde stalen spiraal

**Kleur:** transparant

**Toepassing:** houtspaanders, zaagsel, korrels, metaalveegsel, ... in de industrie, bosbebouwing, houtbewerking, stofafzuiging

Art.Nr.	Binnen Ø mm	Wanddikte mm	Ijzerdraad mm	Gewicht g/m	Buigradius mm	Vacuüm mH <sub>2</sub> O	Rollengten m
VFPXLC060	60	0,4	1,3	212	60	3	10
VFPXLC070	70	0,4	1,3	300	70	3	10*
VFPXLC075	76	0,4	1,3	320	75	2	10
VFPXLC080	80	0,4	1,3	355	80	2	10
VFPXLC100	102	0,4	1,6	460	100	2	10
VFPXLC120	120	0,4	1,6	500	120	2	10
VFPXLC125	127	0,4	1,6	535	125	2	10
VFPXLC140	140	0,4	1,6	700	140	1	10
VFPXLC150	152	0,4	1,6	730	150	1	10
VFPXLC160	160	0,4	1,6	760	160	1	10
VFPXLC180	180	0,4	1,6	900	180	1	10*
VFPXLC200	203	0,4	1,6	1.250	200	1	10
VFPXLC250	254	0,4	2,2	1.690	250	1	10
VFPXLC300	300	0,4	2,2	2.040	300	1	10

## Alfavac PU-XL

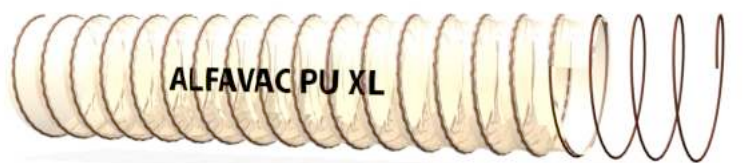

-30°C +100°C

Zeer flexibele en duurzame slang in polyurethaan (PU) geschikt voor het aan- of opzuigen via lucht van abrasieve media. Scheurt niet makkelijk en kan geaard worden aan beide einden van de stalen spiraal.

XL is extra-light versie, wand: 0,5 tot 0,7mm

Conform met DIN 4102 B1 (voor houtbewerkingsmachines)

**Constructie:** PU met een ingewerkte verkoperde stalen spiraal

**Kleur:** transparant

**Toepassing:** houtspaanders, zaagsel, korrels, metaalveegsel, ... in de industrie, bosbebouwing, houtbewerking, stofafzuiging

Art.Nr.	Binnen Ø mm	Wanddikte mm	Ijzerdraad mm	Gewicht g/m	Buigradius mm	Vacuüm mH <sub>2</sub> O	Rollengten m
VFPUXL030	30	0,5	1,3	230	30	4	10
VFPUXL035	35	0,5	1,3	250	35	4	10
VFPUXL040	40	0,5	1,3	280	40	4	10
VFPUXL045	45	0,5	1,3	300	45	4	10
VFPUXL050	50	0,5	1,3	320	50	3	10
VFPUXL055	55	0,5	1,3	350	55	3	10
VFPUXL060	60	0,5	1,3	380	60	3	10
VFPUXL065	65	0,5	1,3	410	65	3	10
VFPUXL070	70	0,5	1,3	420	70	3	10
VFPUXL075	75	0,5	1,3	440	75	2	10
VFPUXL080	80	0,5	1,3	460	80	2	10
VFPUXL090	90	0,5	1,3	500	90	2	10
VFPUXL100	100	0,5	1,6	680	100	2	10
VFPUXL110	110	0,6	1,6	700	110	2	10
VFPUXL120	120	0,6	1,6	720	120	2	10
VFPUXL125	125	0,6	1,6	725	125	2	10
VFPUXL130	130	0,6	1,6	730	130	1	10
VFPUXL140	140	0,6	1,6	740	140	1	10
VFPUXL150	150	0,6	1,6	820	150	1	10
VFPUXL160	160	0,6	1,6	900	160	1	10
VFPUXL180	180	0,6	1,6	1.050	180	1	10
VFPUXL200	200	0,7	2,2	1.480	200	1	10
VFPUXL250	250	0,7	2,2	1.800	250	1	10
VFPUXL300	300	0,7	2,2	2.300	300	1	10

## Alfavac PU-L



-30°C

+100°C

Zeer flexibele en duurzame slang in polyurethaan (PU) geschikt voor het aan- of opzuigen via lucht van abrasieve media. Scheurt niet makkelijk en kan geaard worden aan beide einden van de stalen spiraal.

L is light versie, wand: 0,7 tot 0,9mm

Conform met DIN 4102 B1 (voor houtbewerkingsmachines)

**Constructie:** PU met een ingewerkte verkoperde stalen spiraal, voedingskwaliteit

**Kleur:** transparant

**Toepassing:** houtspaanders, zaagsel, korrels, metaalveegsel, ... in de (voedings)industrie, bosbebouwing, houtbewerking, stofafzuiging

Art.Nr.	Binnen Ø mm	Wanddikte mm	Ijzerdraad mm	Gewicht g/m	Buigradius mm	Vacuüm mH <sub>2</sub> O	Rollengten m
VFPU013	13	0,7	1	70	13	5	10
VFPU016	16	0,7	1	90	15	5	10
VFPU020	19	0,7	1	110	20	4	10
VFPU025	25	0,7	1	160	25	4	10
VFPU032	32	0,7	1,5	185	32	4	10
VFPU035	35	0,7	1,5	200	35	4	10
VFPU038	38	0,7	1,5	220	38	4	10
VFPU040	40	0,7	1,5	230	40	4	10
VFPU045	45	0,7	1,5	250	45	4	10
VFPU050	50	0,7	1,5	420	50	4	10
VFPU055	55	0,7	1,5	450	55	3	10
VFPU060	60	0,7	1,5	480	60	3	10
VFPU065	63	0,7	1,9	530	65	3	10
VFPU070	70	0,7	1,9	580	70	3	10
VFPU075	75	0,7	1,9	630	75	3	10
VFPU080	80	0,7	1,9	680	80	2	10
VFPU090	90	0,7	1,9	740	90	2	10
VFPU100	100	0,8	2,2	800	100	2	10
VFPU110	110	0,8	2,2	850	110	2	10
VFPU120	120	0,8	2,2	900	120	2	10
VFPU125	125	0,8	2,2	980	125	2	10
VFPU130	130	0,8	2,2	1.050	130	1	10
VFPU140	140	0,8	2,2	1.120	140	1	10
VFPU150	150	0,8	2,2	1.200	150	1	10
VFPU160	160	0,8	2,2	1.320	160	1	10
VFPU170	170	0,8	2,2	1.360	170	1	10
VFPU180	180	0,8	2,2	1.410	180	1	10
VFPU200	200	0,8	2,2	1.500	200	1	10

## Slangen &gt; Anti-abrasief

Art.Nr.	Binnen Ø mm	Wanddikte mm	Ijzerdraad mm	Gewicht g/m	Buigradius mm	Vacuüm mH <sub>2</sub> O	Rollengten m
VFPU225	225	0,8	2,7	1.880	225	1	10
VFPU250	250	0,8	2,7	1.950	250	1	10
VFPU300	300	0,8	2,7	2.450	300	1	10
VFPU320	320	0,9	2,7	2.650	320	1	10
VFPU350	350	0,9	2,7	2.840	350	1	10
VFPU400	400	0,9	2,7	3.320	400	0,8	5
VFPU450	450	0,9	2,7	3.640	450	0,8	5
VFPU500	500	0,9	2,7	4.250	500	0,5	5

## Alfavac PU-M



-30°C

+100°C

Zeer flexibele en duurzame slang in polyurethaan (PU) geschikt voor het aan- of opzuigen via lucht van abrasieve media. Scheurt niet makkelijk en kan geaard worden aan beide einden van de stalen spiraal.

M is medium versie, wand: 1 tot 1,2mm

Conform met DIN 4102 B1 (voor houtbewerkingsmachines)

**Constructie:** PU met een ingewerkte verkoperde stalen spiraal, voedingskwaliteit

**Kleur:** transparant

**Toepassing:** houtspaanders, zaagsel, korrels, metaalveegsel, ... in de (voedings)industrie, bosbebouwing, houtbewerking, stofafzuiging

Art.Nr.	Binnen Ø mm	Wanddikte mm	Ijzdraad mm	Gewicht g/m	Buigradius mm	Vacuüm mH2O	Rollengten m
VFPUM025	25	1	1,9	310	30	4	10
VFPUM032	32	1	1,9	330	41	4	10
VFPUM038	38	1	1,9	380	47	3,5	10
VFPUM040	40	1	1,9	425	48	3	10
VFPUM050	50	1	1,9	580	58	3	10
VFPUM060	60	1	2,2	610	80	3	10
VFPUM065	65	1,1	2,2	690	85	3	10
VFPUM075	75	1,1	2,2	720	95	3	10
VFPUM080	80	1,1	2,2	820	100	2	10
VFPUM090	90	1,1	2,2	900	110	2	10
VFPUM100	100	1,1	2,2	1.100	120	2	10
VFPUM110	110	1,1	2,2	1.150	125	2	10
VFPUM120	120	1,2	2,2	1.200	130	2	10
VFPUM125	125	1,2	2,2	1.300	135	1	10
VFPUM140	140	1,2	2,2	1.500	150	1	10
VFPUM150	150	1,2	2,2	1.500	160	1	10
VFPUM160	160	1,2	2,2	1.600	170	1	10
VFPUM180	180	1,2	2,2	1.800	190	1	10
VFPUM200	200	1,2	2,2	2.000	210	1	10
VFPUM250	250	1,2	2,2	2.400	260	1	10
VFPUM300	300	1,2	2,2	2.800	310	1	10
VFPUM350	350	1,2	2,2	3.300	360	1	10
VFPUM400	400	1,2	2,2	3.900	410	1	10
VFPUM500	500	1,2	2,2	5.000	450	1	10

## Alfavac PU-H

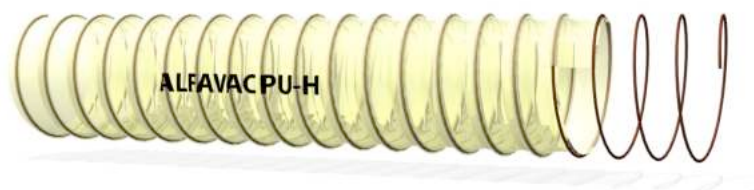

-30°C

+100°C

Zeer flexibele en duurzame slang in polyurethaan (PU) geschikt voor het aan- of opzuigen via lucht van abrasieve media. Scheurt niet makkelijk en kan geaard worden aan beide einden van de stalen spiraal.

H is zware versie, wand: 1,3 tot 1,5mm

Conform met DIN 4102 B1 (voor houtbewerkingsmachines)

**Constructie:** PU met een ingewerkte verkoperde stalen spiraal

**Kleur:** transparant

**Toepassing:** houtspaanders, zaagsel, korrels, metaalveegsel, ... in de (voedings)industrie, bosbebouwing, houtbewerking, stofafzuiging

Art.Nr.	Binnen Ø mm	Wanddikte mm	Ijzerdraad mm	Gewicht g/m	Buigradius mm	Vacuüm mH <sub>2</sub> O	Rollengten m
VFPUH050	50	1,3	1,9	650	75	3	10
VFPUH060	60	1,3	1,9	660	90	3	10
VFPUH065	65	1,4	2,2	680	100	3	10
VFPUH075	75	1,4	2,2	840	110	3	10
VFPUH080	80	1,4	2,2	890	120	2	10
VFPUH090	90	1,4	2,2	1.000	135	2	10
VFPUH100	100	1,4	2,7	1.220	150	2	10
VFPUH110	110	1,4	2,7	1.240	158	2	10
VFPUH120	120	1,5	2,7	1.290	150	2	10
VFPUH125	125	1,5	2,7	1.350	160	2	10
VFPUH140	140	1,5	2,7	1.525	200	1	10
VFPUH150	150	1,5	2,7	1.600	213	1	10
VFPUH160	160	1,5	2,7	1.690	225	1	10
VFPUH180	180	1,5	2,7	1.890	260	1	10
VFPUH200	200	1,5	2,7	2.010	300	1	10
VFPUH250	250	1,5	3,5	3.520	375	1	10
VFPUH300	300	1,5	3,5	4.080	450	1	10
VFPUH350	350	1,5	3,5	4.950	550	1	10
VFPUH400	400	1,5	3,5	5.670	600	0,5	10
VFPUH500	500	1,5	3,5	7.040	750	0,5	10



## Alfavac PU-MHAA



-30°C

+100°C

Zeer flexibele en duurzame slang in polyurethaan (PU) geschikt voor het aan- of opzuigen via lucht van abrasieve media. Scheurt niet makkelijk en kan geaard worden aan beide einden van de stalen spiraal. Is bestand tegen vochtigheid, grasalgen en micro-organismen.

MHAA is zware uitvoering, hydrolyse bestendig en anti-algen, wand: 1,3 tot 1,5mm  
Conform met DIN 4102 B1 (voor houtbewerkingsmachines)

**Constructie:** PU met een ingewerkte verkoperde stalen spiraal, voedingskwaliteit

**Kleur:** transparant

**Toepassing:** opzuigen van gras, ook voor industriële grasmaaiers

Art.Nr.	Binnen Ø mm	Wanddikte mm	Gewicht g/m	Buigradius mm	Vacuüm mH2O	Rollengten m
VFPUMHAA040	40	1,3	575	60	4	10
VFPUMHAA050	50	1,3	650	75	3	10
VFPUMHAA060	60	1,3	640	90	3	10
VFPUMHAA065	65	1,4	680	100	3	10
VFPUMHAA070	70	1,4	740	105	3	10
VFPUMHAA075	75	1,4	840	110	3	10
VFPUMHAA080	80	1,4	890	120	2	10
VFPUMHAA090	90	1,4	1.000	135	2	10
VFPUMHAA100	100	1,4	1.220	150	2	10
VFPUMHAA110	110	1,4	1.275	165	2	10
VFPUMHAA120	120	1,5	1.290	180	2	10
VFPUMHAA125	125	1,5	1.300	185	2	10
VFPUMHAA140	140	1,5	1.525	200	1	10
VFPUMHAA150	150	1,5	1.550	225	1	10
VFPUMHAA160	160	1,5	1.690	240	1	10
VFPUMHAA180	180	1,5	1.890	260	1	10
VFPUMHAA200	200	1,5	2.010	300	1	10
VFPUMHAA250	250	1,5	3.520	325	1	10
VFPUMHAA300	300	1,5	4.080	450	1	10
VFPUMHAA350	350	1,5	4.600	525	1	10
VFPUMHAA400	400	1,5	5.100	600	1	10

## Stofzuigslang PRO



-40°C +60°C

Professionele stofzuigslang gemaakt uit slijtvaste LDPE. Door het profiel is deze slang zeer flexibel gedurende zijn gehele levensduur. Deze slang zal ook steeds haar vorm terug aannemen nadat ze wordt vervormd (crush-proof). Geschikt voor chemische producten in lage concentratie, alsook minerale oliën. (niet voor benzine, oplosmiddelen of kerosine).

**Constructie:** LDPE wand spiraal gegolfd

**Kleur:** grijs

**Toepassing:** professionele en industriële stofzuigers

Art.Nr.	Binnen Ø mm	Buiten Ø mm	Gewicht g/m	Buigradius mm	Vacuüm bar	Rollengten m
VC025	25,4	33	155	30	0,6	20
VC028	28,6	35,5	190	30	0,6	20
VC032	31,8	40,8	260	35	0,5	20
VC038	38,1	48,6	320	45	0,5	20
VC050	50,8	62	460	55	0,4	20
VC065	63,5	75	550	60	0,4	20

## Stofzuigslang



Crush-proof stofzuigslang voor huishoudelijk gebruik.

**Constructie:** LDPE wand spiraal gegolfd, glad binnen

**Kleur:** grijs

**Toepassing:** huishoudelijke stofzuigers, zowel voor nat als droog gebruik

Art.Nr.	Binnen Ø mm	Buiten Ø mm	Gewicht g/m	Vacuüm bar	Buigradius mm	Rollengten m
VC035	35	43	225	0,5	40	20

## Stofzuigslang AS



-40°C

+60°C

Professionele stofzuigslang gemaakt uit slijtvaste LDPE. Door het profiel is deze slang zeer flexibel gedurende zijn gehele levensduur. Deze slang zal ook steeds haar vorm terug aannemen nadat ze wordt vervormd (crush-proof). Deze versie is geleidend ( $R < 10^6$  Ohm/m) en kan hierdoor gebruikt worden in omgevingen met explosiegevaar (ATEX).

**Constructie:** LDPE, met gladde binnenwand

**Kleur:** zwart

**Toepassing:** industriële stofzuigers, waar anti-statische eigenschappen nodig zijn (opgelet: slang moet wel correct geaard worden)

Art.Nr.	Binnen Ø mm	Gewicht g/m	Buigradius mm	Vacuüm bar	WD bar	Rollengten m
VCAS25	25,4	250	38	1,016	1,38	20
VCAS32	31,8	357	63	1,016	1,38	20
VCAS38	38,1	506	76	1,016	1,38	20

## Stofzuigslang HT



-40°C

+80°C

Zware professionele stofzuigslang gemaakt uit slijtvaste LDPE. Door het profiel is deze slang zeer flexibel gedurende zijn gehele levensduur. Deze slang zal ook steeds haar vorm terug aannemen nadat ze wordt vervormd (crush-proof). Stofzuigslang HT kan gebruikt worden bij hogere temperaturen dan de andere versies (max 80°C)

**Constructie:** LDPE, met gladde binnenwand

**Kleur:** zwart

**Toepassing:** industriële stofzuigers die tegen hogere temperaturen moeten kunnen

Art.Nr.	Binnen Ø mm	Buiten Ø mm	Gewicht g/m	Buigradius mm	Vacuüm bar	WD bar	Rollengten m
VCHT32	31,8	40,8	230	40	0,6	1	20
VCHT38	38,1	48,5	300	50	0,6	1	20
VCHT50	50,8	62	460	60	0,5	1	20

## Stofzuigslang HD



-40°C

+60°C

Zware professionele stofzuigslang gemaakt uit slijtvaste LDPE. Door het profiel is deze slang zeer flexibel gedurende zijn gehele levensduur. Deze slang zal ook steeds haar vorm terug aannemen nadat ze wordt vervormd (crush-proof). Door het extra grote profiel is deze uitvoering robuuster en slijtvaster dan de andere stofzuigslangen.

**Constructie:** LDPE, met gladde binnenwand

**Kleur:** zwart

**Toepassing:** zware industriële stofzuigers, alsook het spuiten van isolatiemateriaal

Art.Nr.	Binnen Ø mm	Buiten Ø mm	Buigradius mm	Vacuüm bar	WD bar	Rollengten m
VCHD019	19	26,2	30	0,6	1	20
VCHD025	25,4	33,5	30	0,5	1	20
VCHD032	31,8	40,8	30	0,5	1	20
VCHD035	35	48,7	35	0,5	1	20
VCHD038	38	63	45	0,4	1	20
VCHD050	50	76	55	0,4	1	20
VCHD100	101,6	89	60	0,4	1	20

### Moffen voor stofzuigslangen

ND	Duim	Mof	Verbindingsmof
25	1"	MOF25	MOFV25
28		MOF28	-
32	1" <sup>1</sup> / <sub>4</sub>	MOF32	MOFV32
38	1" <sup>1</sup> / <sub>2</sub>	MOF38	MOFV38
50	2"	MOF50	MOFV50

## AX Abrasand 10 bar



-40C

+70°C

Op doorn gemaakt antistatische NR/SBR rubberen slang voor het persen onder druk van droge en natte abrasieve producten. Ook gebruikt als zandstraal/straalgrit-slang.

### Constructie

**Binnenwand:** zwarte gladde NR/SBR

**Verstevinging:** textielinlagen

**Buitenwand:** antistatische NR/SBR met doekafdruk

**Kleur:** zwart

Art.Nr.	Binnen Ø mm	Buiten Ø mm	Gewicht g/m	Werkdruk bar	Barstdruk bar	Rollengten m
ABRASAND013	13	25	440	10	30	40 - 61
ABRASAND019	19	33	660	10	30	40 - 61
ABRASAND025	25	40	880	10	30	40 - 61
ABRASAND032	32	48	1.160	10	30	40 - 61
ABRASAND038	38	54	1.330	10	30	40 - 61
ABRASAND040	40	60	1.830	10	30	40 - 61
ABRASAND051	51	71	2.200	10	30	40 - 61
ABRASAND060	60	80	2.530	10	30	40 - 61
ABRASAND065	65	85	2.700	10	30	40 - 61
ABRASAND075	75	95	4.020	10	30	40 - 61
ABRASAND080	80	105	4.180	10	30	40 - 61
ABRASAND090	90	115	4.630	10	30	40 - 61
ABRASAND100	102	127	5.170	10	30	40 - 61

## AX Abracem 10 bar



-40C

+70°C

Op doorn gemaakte antistatische NR/SBR rubberen slang voor het persen onder druk van droge abrasieve producten.

### Constructie

**Binnenwand:** zwarte gladde NR/SBR

**Verstevinging:** textielinlagen

**Buitenwand:** antistatische NR/SBR met doekafdruk, weerbestendig

**Kleur:** zwart

**Slijtwaarde:** binnenwand 70+/-5mm<sup>3</sup> vlg DIN 53516

**Toepassing:** cement, zand, kalkpoeder, veevoerders, spanen, ...

Art.Nr.	Binnen Ø mm	Buiten Ø mm	Gewicht g/m	Werkdruk bar	Barstdruk bar	Rollengten m
ABRACEM050	51	65	1.740	10	30	40 - 61
ABRACEM075	76	92	2.250	10	30	40 - 61
ABRACEM090	90	110	3.680	6	18	40
ABRACEM100	102	118	3.180	10	30	40 - 61
ABRACEM110	110	129	3.950	8	24	40
ABRACEM115	115	135	4.300	8	24	40

## AX Beton 40 bar

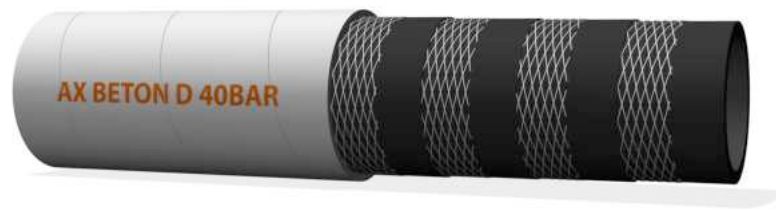

-40C

+70°C

Op doorn gemaakte antistatische NR/SBR slang voor het onder druk persen van abrasieve producten zoals plaaster, mortel, slurry en producten met kleine granulometrie. Geschikt als slang voor de projectie van mortel, cementspecie en/of plaaster.

Op vraag ook beschikbaar in 85-bar-versie.

### Constructie

**Binnenwand:** zwarte gladde NR/SBR

**Verstevinging:** textielinlagen

**Buitenwand:** antistatische NR/SBR met doekafdruk, weerbestendig

**Kleur:** zwart of wit

**Slijtwaarde:** binnenwand 70+/-5mm<sup>3</sup> vlg DIN 53516

**Toepassing:** cement, zand, kalkpoeder, ...

Art.Nr.	Binnen Ø mm	Buiten Ø mm	Gewicht g/m	Werkdruk bar	Barstdruk bar	Rollengten m
ABRAPLUS025	25	37	680	40	120	40 - 61
ABRAPLUS035	35	49	1.140	40	120	40 - 61
ABRAPLUS038	38	54	1.440	40	120	40 - 61
ABRAPLUS040	40	54	1.180	40	120	40 - 61
ABRAPLUS050	51	68	1.990	40	120	40 - 61
ABRAPLUS060	60	78	2.280	40	120	40 - 61
ABRAPLUS065	65	85	2.700	40	120	40 - 61
ABRAPLUS075	75	95	3.190	40	120	40 - 61
ABRAPLUS080	80	105	4.100	40	120	40 - 61
ABRAPLUS090	90	110	3.930	40	120	40 - 61
ABRAPLUS100	102	130	6.400	35	105	40 - 61
ABRAPLUS125	125	155	7.700	35	105	40 - 61

## AX Abraspir 10 bar S&D



-40C

+70°C

Op doorn gemaakte antistatische NR/SBR rubberen slang voor het zuigen en persen onder druk van droge abrasieve producten. Ideaal voor bulkwagens en silo's.

### Constructie

- Binnenwand:** zwarte gladde NR/SBR (enkel NR op vraag)
- Verstevinging:** textielinlagen en een ingewerkte stalen spiraal
- Buitenwand:** antistatische NR/SBR met doekafdruk, weerbestendig
- Kleur:** zwart

**Werkdruk:** 10 bar (barstdruk: 30 bar)

**Slijtwaarde:** binnenwand 70+/-5mm<sup>3</sup> vlgS DIN 53516

**Toepassing:** cement, zand, kalkpoeder, veevoeder, spanen, ...

Art.Nr.	Binnen Ø mm	Buiten Ø mm	Gewicht g/m	Vacuüm bar	Buigradius mm	Rollengten m
ABRASPIR050	51	65	1.920	0,9	300	40 - 61
ABRASPIR065	65	79	2.430	0,9	380	40 - 61
ABRASPIR075	76	92	3.280	0,9	450	40 - 61
ABRASPIR090	90	110	3.800	0,9	540	40 - 61
ABRASPIR100	102	118	4.800	0,9	610	40 - 61
ABRASPIR110	110	129	5.600	0,8	660	40 - 61
ABRASPIR115	115	135	5.800	0,8	700	40 - 61
ABRASPIR125	127	147	6.800	0,8	760	40 - 61
ABRASPIR150	152	174	11.000	0,8	920	40 - 61
ABRASPIR200	203	229	16.300	0,7	1220	40



## AX Agradel 10 bar



-40°C

+80°C

Op doorn gemaakte rubberen bulk voedingsslang voor het persen onder lage druk (10bar) van droge abrasieve poeder-of graanvormige voedingsproducten.

### Constructie

**Binnenwand:** gladde witte slijtvaste NR/SBR rubber met voedingskwaliteit, geur- en smaakloos

**Verstevinging:** textielinlagen en een koperen antistatische draad

**Buitenwand:** ozon- en weerbestendige zwarte slijtvaste en antistatische NR/SBR rubber met doekafdruk ( $R < 10^6 \Omega/m$ )

**Kleur:** zwart met witte letters

**Norm:** FDA title 21 art.177.2600 (e), BfR, ADI free, D.M. 21/03/73, CE 1935/2004

**Opmerking:** sterilisatie max. 110°C gedurende 30 min

Art.Nr.	Binnen Ø mm	Buiten Ø mm	Gewicht g/m	Werkdruk bar	Barstdruk bar	Buigradius mm	Rollengten m
AGRADEL051	51	65	1.600	10	30	525	40
AGRADEL060	60	74	1.720	10	30	620	40
AGRADEL070	70	76	2.000	10	30	725	40
AGRADEL075	76	90	2.200	10	30	785	40
AGRADEL080	80	94	2.350	10	30	825	40
AGRADEL090	90	104	2.700	10	30	930	40
AGRADEL100	102	118	2.950	10	30	1.054	40

## AX Agraspir 10 bar S&D



-40°C

+80°C

Op doorn gemaakte rubberen bulk voedings slang voor het zuig en of persen onder lage druk (10bar) van droge abrasieve poeder- of graanvormige voedingsprodukten.

### Constructie

**Binnenwand:** gladde witte slijtvaste NR/SBR rubber met voedingskwaliteit, geur- en smaakloos

**Verstevinging:** textielinlagen en een ingewerkte stalen spiraal en een koperen antistatische draad

**Buitenwand:** ozon- en weerbestendige zwarte slijtvaste en antistatische NR/SBR rubber met doekafdruk ( $R < 10^6 \Omega/m$ )

**Kleur:** zwart met witte letters

**Werkdruk:** 10 bar (barstdruk: 30 bar)

**Norm:** FDA title 21 art.177.2600 (e), BfR, ADI free, D.M. 21/03/73, CE 1935/2004

**Opmerking:** sterilisatie max. 110°C gedurende 30 min

Art.Nr.	Binnen Ø mm	Buiten Ø mm	Gewicht g/m	Vacuüm bar	Buigradius mm	Rollengten m
AGRASPIR050	51	65	1.920	0,9	300	40
AGRASPIR060	60	75	2.300	0,9	360	40
AGRASPIR065	63	79	2.430	0,9	380	40
AGRASPIR070	70	86	2.800	0,9	420	40
AGRASPIR075	76	92	3.280	0,9	450	40
AGRASPIR080	80	96	3.450	0,9	480	40
AGRASPIR090	90	106	3.800	0,9	540	40
AGRASPIR100	102	118	4.800	0,9	610	40

## SIGMA 10 bar



-40°C

+70°C

De ideale rubberen zuig/perssling voor het hydraulisch en/of pneumatisch transport van abrasieve media. De FS3310 (std versie) is uitermate geschikt voor abrasieve media.

Deze slang heeft een specifiek koppelingssysteem, bestaande uit een dichting en een set van 2 aluminium flenshelften (DIN PN10 of ASA 150Lbs) die aan de buitenzijde van de slang gemonteerd worden. Aldus wordt er een volle doorlaat voor het medium verzekerd. De montage is erg eenvoudig en kan ter plaatse op de werf uitgevoerd worden (eventueel bij slangbreuk en directe reparatie).

Tot 6" wordt de slang op rol geleverd, vanaf 8" zijn het gestrekte lengten.

### Constructie

**Binnenwand:** uiterst slijtvaste lichtkleurige NR, elastisch en isolerend

**Verstevinging:** textielinlagen en staaldraadspiraal

**Buitenwand:** CR, gegolfd met doekafdruk, elektrisch geleidend, slijtvast, olie-, zeewater- en weerbestendig

**Kleur:** zwart met doorlopend rode makeringsband "SEMPERIT S SIGMA FS 3310"

**Uitvoeringen:** FS3320 = binnenwand in NR/BR/SBR zwart antistatisch  
 FS3330 = binnenwand in CSM, lichtkleurig, niet geleidend  
 FS3340 = binnenwand in speciale witte NBR, voedingskwaliteit, antistatisch  
 FS3350 = binnenwand in zwarte EPDM, geleidend

**Toepassingen:** as, dolomiet, bauxiet, houtspanen, metaalstof, gips, steenkool, korrelklei, zout, baggerspecie, kiezel, kalk, industrie

**Neem contact op met ons voor meer info**

Binnen Ø mm	Buiten Ø mm	Gewicht g/m	Werkdruk bar	Barstdruk bar	Vacuüm bar	Buigradius mm
51	75	3.000	10	32	0,9	300
76	114	7.000	10	32	0,9	350
102	133	8.000	10	32	0,9	500
127	162	12.000	10	32	0,9	650
152	188	14.000	10	32	0,9	750
203	241	18.000	10	32	0,9	1750
254	292	22.000	10	32	0,9	2000
305	343	28.000	10	32	0,9	2500
355	409	37.000	10	32	0,9	3000
405	458	47.000	10	32	0,9	3500
457	512	55.000	10	32	0,9	4500

## Gegolfde RVS slangen

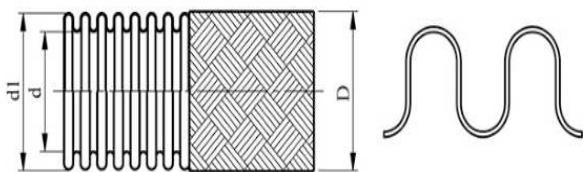

### Temperatuurbereik:

-269°C tem +800°C (afhankelijk van het gebruikte materiaal)

### Drukcorrectiefactor:

Werkdrukken zijn steeds aangeduid bij een omgevings-temperatuur van 20°C. Bij hogere werktemperaturen dient de maximaal toelaatbare werkdruk adhv onderstaande tabel berekend te worden:

Temp	RVS 316	RVS 304	RVS 321
100°C	100%	95%	97%
200°C	97%	93%	93%
300°C	91%	86%	86%
400°C	85%	80%	80%
500°C	80%	70%	70%
600°C	63%	35%	35%

### Montage

De roestvrijstalen slangen zullen in veel gevallen oplossingen bieden op voorwaarde dat ze correct gemonteerd worden. Daarom is het belangrijke volgende richtlijnen te volgen:

- Voorkom korte bochten
- Voorkom hoge snelheid van het medium
- Montage zo uitvoeren dat er geen torsie of verdraaiing is
- Zorg dat de symmetrieassen van de slang en de slangeinden in hetzelfde vlak liggen
- Bekijk steeds de inbouwvoorschriften en bij twijfel, aarzel niet om ons te consulteren!

### Toepassing

- Flexibele metalen slangen voor het transporteren van bijna alle vloeistoffen en gassen met een zeer breed temperatuurbereik.
- Geschikt voor een zeer groot aantal toepassingen in de chemische, petrochemische, cryogene, nucleaire, ... industrieën.
- Waar kunststof of rubberen slangen niet meer voldoen: extreme temperaturen, hoge drukken, hoog vacuüm, trillingen en agressieve media.
- Goedgekeurd voor KVBG

### OPGELET: GEEN TORSIE VOOR DIT TYPE SLANGEN



### Laswerk

Al het laswerk wordt in onze werkplaats uitgevoerd met TIG lasapparatuur. Onze roestvrijstalen slangen worden door onze gecertificeerde lassers steeds gelast volgens een vaste en goedgekeurde procedure.

Bijna alle type koppelingen of flenzen in staal of roestvrijstaal kunnen op deze slangen bevestigd worden.



Slang rvs 316					Slang rvs 316 + 1 omvlechting rvs 304					
ND	diameter	dikte	d1	d2	D	gewicht	buigradius (mm)		WD	TD
mm	duim	mm	mm	mm	mm	g/m	statisch	flexibel	bar	bar
6	1/4"	0,15	6,10	9,60	10,60	140	25	100	100	150
8	5/16"	0,15	8,20	12,30	13,40	150	25	100	95	142
10	3/8"	0,15	10,05	14,30	15,40	190	40	150	90	135
12	1/2"	0,15	12,25	16,70	17,80	210	50	200	80	120
16	5/8"	0,20	16,20	21,60	22,80	410	50	200	70	105
20	3/4"	0,20	20,30	26,80	28,00	480	70	200	64	96
25	1"	0,20	25,40	32,20	33,70	650	90	200	50	75
32	1" 1/4	0,25	34,30	41,10	43,00	760	110	250	40	60
40	1" 1/2	0,25	40,00	49,80	52,50	1,050	130	250	30	45
50	2"	0,25	50,20	65,00	67,20	1,440	175	350	28	42
65	2" 1/2	0,25	65,40	80,80	83,00	1,689	200	410	24	36
80	3"	0,30	79,90	95,00	97,00	2,084	205	450	18	27
100	4"	0,30	100,00	116,70	119,00	2,749	230	560	16	25
125	5"	0,30	125,00	149,00	152,50	4,930	280	660	12	18
150	6"	0,30	150,00	174,90	177,50	5,837	320	815	10	15
200	8"	0,30	198,00	225,00	228,00	8,762	435	1.015	8	12

## PTFE slangen



### Inleiding

PTFE slangen hebben uitstekende chemische en mechanische eigenschappen. Hierdoor zijn ze geschikt voor de meest uiteenlopende toepassingen en hebben ze een lange levensduur. Door zwarte PTFE te gebruiken zijn deze slangen bovendien elektrisch geleidend.

De slangen kunnen ingedeeld worden in een 2 groepen:

- gladde tubing (zie ook Alfaflon in hoofdstuk Chemie)
- gegolfde slang

### Mechanische eigenschappen

**Verouderingsbestendig:** PTFE wordt reageert niet op weersomstandigheden

**Groot temperatuurbereik:** ze kunnen gebruikt worden van -70 tot +260°C

**Lage wrijvingscoëfficiënt:** de lage wrijvingscoëfficiënt zorgt voor een kleiner drukverlies in de slang

**Niet-adhesief:** PTFE is niet-klevend, waardoor het makkelijk kan gereinigd worden

**Soepel:** zelfs bij veelvuldige beweging (vb trillingen) zal er geen materiaalmoetheid optreden.

**Lage diffusie:** PTFE heeft een zeer grote dichtheid waardoor de diffusie zelfs voor gassen verwaarloosbaar is.

**Niet-ontvlambaar:** PTFE zal niet branden, zelfs niet wanneer blootgesteld aan vlammen

### Montages

Voor de assemblage van dit type slang zijn specifieke gereedschappen nodig. Daarom maken wij deze slangen steeds op maat volgens uw specificaties, met de benodigde aansluitstukken.

### De toepassingen

PTFE slangen hebben een hele brede waaier van toepassingen.

**Chemie:** met uitzondering van bepaalde metalen en bepaalde fluorverbindingen

**Voeding en farmacie:** PTFE geeft noch smaak noch geur af en is hierdoor ideaal voor de doorvoer van levensmiddelen en farmaceutische producten

**Cryogeen:** PTFE behoudt zijn mechanische eigenschappen zelfs bij lage temperaturen

### Gamma

- Medium- en hogedrukslangen met gladde binnenwand (1/8" tot 4") of gegolfde slangen (1/4" tot 6").
- Vlechtmaterialen: 304L/316L, polypropyleen, PVDF, hastelloy, monel, kevlar
- Speciale slangmantels: EPDM, silicone, glasvezel silicone, krimpkoos
- Elektrisch verwarmde slangen (tracing) of stoom verwarmde slangen
- Anti-knik spiralen
- Vacuümspiraal
- Compensatoren



### Voorbeeld technische gegevens: Gegolfde PTFE slang met RVS-mantel

DN	Binnen Ø mm	Buiten Ø mm	WD bar	BD bar	Buigradius mm	Gewicht g/m
3/8"	9	15	65	260	25	180
1/2"	12	18	85	340	40	300
5/8"	16	23	90	360	50	500
3/4"	19	26	75	300	65	570
1"	25	32	65	260	80	640
1 1/4"	32	39	65	260	90	790
1 1/2"	38	45	50	200	120	970
2"	50	58	33	132	140	1.090
3"	75	88	16	64	385	3.420
4"	100	113	10	40	610	5.210

## Koppelingen voor RVS en PTFE slangen

Alle RVS en PTFE slangen kunnen uitgerust worden met volgende types van koppelingen, welke beschikbaar zijn in staal of RVS.

Pijpeinde (6 tot 150mm)

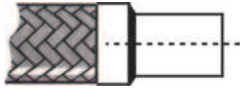

Draadnippel (1/8" tot 6")

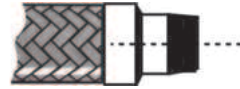

BSPM Vlakdichtend (1/8" tot 4")

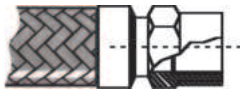

Losse moer vlakdichtend (1/8" tot 4")

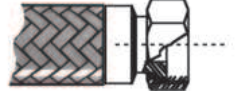

BSPTM (1/8" tot 4")



Mof BSPP (1/8" tot 4")



Type AGR 60° (1/8" tot 4")



Type DKR 60° (1/8" tot 4")



Type 341 BSPM (1/8" tot 4")

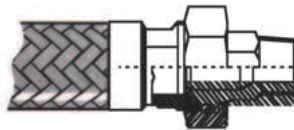

Type 340 BSPF (1/8" tot 4")

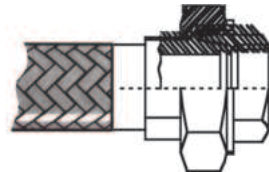

Camlock Adapter (1/2" tot 8")

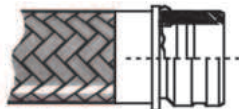

Camlock Coupler (1/2" tot 8")

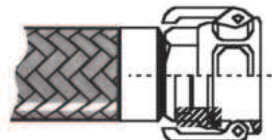

Vaste flens (1/2" tot 8")

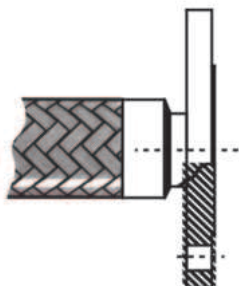

Losse flens (1/2" tot 8")

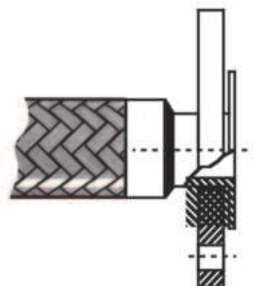

DIN zuivelkoppelingen (1/2" tot 4")

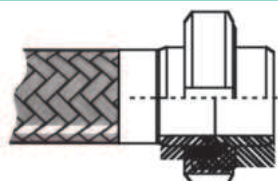

Alsook alle andere koppelingen die u in ons gamma kan vinden.

## Composiet slangen



### Inleiding

Een composiet-slang is een multi-lagen thermoplastische zuigpersslang. De verschillende lagen worden samengebonden en bijeen gedrukt tussen de binnen- en de buitenspiraal. Op deze manier voldoen de slangen aan de eisen van de petrochemische en chemische industrieën.

Zowel voor de binnenwand als binnenspiraal komen in contact met het medium en dienen zorgvuldig gekozen te worden.

Composiet slangen onderscheiden zich van andere slangen door hun grotere flexibiliteit en lichtere gewicht, waardoor ze uitzonderlijk gemakkelijk hanteerbaar zijn.

### Basis termen

Composiet-slangen zijn slangen die bestaan uit 3 componenten. Om de juiste slang voor de applicatie te bepalen, moeten we de juiste binnenspiraal, buitenspiraal en liner kiezen. Bij dit type slangen wordt dit heel eenvoudig aangeduid met 3 kenletters:

#### De eerste letter bepaalt de binnenspiraal:

“G” voor gegalvaniseerd staal, “A” voor aluminium, “E” voor staal met propyleen cover en “S” voor roestvast staal

#### De tweede letter bepaalt de buitenspiraal:

“G” voor gegalvaniseerd staal, “A” voor aluminium, “E” voor staal met een propyleen en “S” voor roestvast staal

#### De derde letter bepaalt het materiaal van de binnenwand:

“E” voor polypropyleen of “T” voor PTFE

### Montages

Wij leveren alle composiet-slangen volgens uw specificaties: lengte, benodigde fittings in diverse materialen. De koppelingen worden in ons eigen atelier op de slang bevestigd door middel van een pershuls. Standaard worden al deze montages getest op 1,5 maal de werkdruk, en gemarkeerd met een uniek nummer, en dit volgens EN ISO 1402. Op vraag kunnen ook volledige testcertificaten van deze slangen geleverd worden.

### De toepassingen

Composiet-slangen worden veelvuldig gebruikt laden of lossen van tanktrucks, opslagtanks en andere on-site toepassingen.

#### Olie en brandstoffen (-40 tot +80°C)

**Types:** GGE, AGE, AAE

Dit type met polypropyleen binnenwand is geschikt voor de doorvoer van vele types van koolwaterstoffen, zoals brandstoffen, petroleum, diesel, smeeroliën, kerosine, MTBE, parafine, 100% aromaten. Ze hebben een standaard werkdruk van 10 bar, maar zijn ook beschikbaar in 14 bar)

#### Chemicaliën (-40° tot +80°C)

**Types:** EGE, ESE, SSE

Deze slangen hebben ook een polypropyleen binnenwand en zijn aanbevolen voor de doorvoer van vele types van chemische vloeistoffen en andere gevaarlijke producten. Ook dit type heeft een standaard werkdruk van 10 bar, maar is ook leverbaar in 14 bar versie (controleer steeds de bestendigheidstabel)

#### Chemicaliën PTFE (-40° tot +100°C)

**Types:** SST

De composiet-slangen met het superieure en chemische inerte PTFE als binnenwand zijn de ideaal voor de doorvoer van vele gevaarlijke chemische producten. Hierdoor kan deze universele chemie-slang voor diverse producten gebruikt en kan ze helpen om kostelijke redundantie van slangen te beperken. Deze slangen hebben een standaard werkdruk van 14 bar en zijn zodoende ook geschikt voor ship-to-shore of ship-to-ship toepassingen.



### Elektrische continuïteit

Elektrische continuïteit wordt bekomen doordat beide buitenspiralen in contact staan met de koppelingen en dit zorgt voor elektrostatische ontlading van de slang en voorkomt potentiële vonken. De elektrische weerstand is 1 Ohm/m zoals voorgeschreven door EN ISO 8031:2009- 4.7.

### Voorbeeld technische gegevens: Olie 10 bar

Binnen Ø mm	Veiligheids-factor	Buigradius mm	Vacuüm bar	Gewicht GGE (g/m)	Gewicht AGE (g/m)	Gewicht AAE (g/m)	Max lengte m
40	5:1	140	0,9	1.230	980	670	40
50	5:1	180	0,9	1.660	1.350	970	40
65	5:1	220	0,9	2.100	1.710	1.250	40
80	5:1	180	0,9	2.530	2.050	1.530	40
100	5:1	400	0,9	4.100	3.290	2.380	40
150	5:1	575	0,9	9.850	7.500	5.580	40
200	5:1	800	0,9	13.310	9.710	6.940	40

## Guillemin



De Guillemin-koppeling is een symmetrisch systeem en is geschikt voor een groot aantal toepassingen. Haar succes is hoofdzakelijk te wijten aan de vorm, welke een perfecte aansluiting verzekert. De symmetrische half-koppelingen worden gesloten door de grendelring een kwart-draai te geven wanneer de klauwen er achter grijpen. Om een nog betere afsluiting te bekomen kan men een Guillemin-sleutel gebruiken om de grendelring nog beter aan te spannen.

Daar voor het vergrendelen slechts één grendelring nodig is, wordt er op vaste installaties vaak gekozen voor een half-koppeling zonder grendelring.

In sommige gevallen is het moeilijk om de slangen te koppelen en kan er gekozen worden voor een half-koppeling met grendel, maar zonder klauwen.

**Norm:** NF E 29-572, EN 14420-8

**Materiaal:** Aluminium, RVS, Polypropyleen (PP), Messing

**Druknorm (PN):** 16 bar (behalve PP)

**Dichting:** NBR (std), PTFE, FKM/Viton®, CSM/Hypalon® of EPDM

**Toepassingen:**

Guillemin-koppelingen worden meestal gebruikt voor het vervoeren van vloeibare of viskeuze aardolieproducten met inbegrip van warm bitumen, chemische producten of poeders.

- **Chemie:** ND 20 - 40 - 65 - 100 - 150
- **Irrigatie:** ND 65 - 100 - 150
- **Brandstoffen:** ND 40 - 50 - 65 - 80 - 100 - 150
- **Poeders:** ND 80 - 100 - 150

### Guillemin met traptule

ND	Duim	Voor slang mm	Alu	RVS	Messing	PP
20	1"	25	GUT025	GUIT025	GUBT025	-
25	1" 3/16	30	GUT030	GUIT030	GUBT030	-
30	1" 1/4	32	GUT032	-	-	-
30	1" 1/4	35	GUT035	GUIT035	GUBT035	-
40	1" 1/2	30	GUT040030	-	-	-
40	1" 1/2	35	GUT040035	-	-	-
40	1" 1/2	40	GUT040	GUIT040	GUBT040	GUPT040
40	1" 1/2	45	GUT045	GUIT045	GUBT045	GUPT045
50	2"	50	GUT050	GUIT050	GUBT050	GUPT050
50	2"	55	GUT055	GUIT055	GUBT055	GUPT055
65	2" 1/2	63	GUT065	GUIT065	GUBT065	-
65	2" 1/2	70	GUT070	GUIT070	GUBT070	-
80	3"	75	GUT075	GUIT075	GUBT075	GUPT075
80	3"	80	GUT080	GUIT080	GUBT080	-
80	3"	90	GUT090	GUIT090	GUBT090	GUPT090
100	4"	100	GUT100	GUIT100	GUBT100	-
100	4"	105	GUT105	-	-	-
100	4"	110	GUT110	GUIT110	GUBT110	GUPT110
150	6"	152	GUT150	-	-	-





### Guillemín met grendel en mannelijke draad

ND	Draad	Alu	RVS	Messing	PP
20	3/4"	GUM020G	GUIM020G	GUBM020G	-
25	1"	GUM025G	GUIM025G	GUBM025G	-
30	1" 1/4	GUM030G	GUIM030G	GUBM030G	-
40	1" 1/2	GUM040G	GUIM040G	GUBM040G	GUPM040G
40	2"	GUM040050G	-	-	-
50	2"	GUM050G	GUIM050G	GUBM050G	GUPM050G
65	2" 1/2	GUM065G	GUIM065G	GUBM065G	-
80	3"	GUM080G	GUIM080G	GUBM080G	GUPM080G
100	4"	GUM100G	GUIM100G	GUBM100G	GUPM100G



### Guillemín met grendel en vrouwelijke draad

ND	Draad	Alu	RVS	Messing	PP
20	3/4"	GUV020G	GUIV020G	GUBV020G	-
25	1"	GUV025G	GUIV025G	GUBV025G	-
30	1" 1/4	GUV030G	GUIV030G	GUBV030G	-
40	1" 1/2	GUV040G	GUIV040G	GUBV040G	GUPV040G
40	2"	GUV040050G	-	-	-
50	2"	GUV050G	GUIV050G	GUBV050G	GUPV050G
65	2" 1/2	GUV065G	GUIV065G	GUBV065G	-
80	3"	GUV080G	GUIV080G	GUBV080G	GUPV080G
100	4"	GUV100G	GUIV100G	GUBV100G	GUPV100G



### Guillemín zonder grendel met mannelijke draad

ND	Draad	Alu	RVS	Messing	PP
20	3/4"	GUM020	GUIM020	GUBM020	-
25	1"	GUM025	GUIM025	GUBM025	-
30	1" 1/4	GUM030	GUIM030	GUBM030	-
40	1" 1/2	GUM040	GUIM040	GUBM040	GUPM040
40	2"	GUM040050	-	-	-
50	2"	GUM050	GUIM050	GUBM050	GUPM050
65	2" 1/2	GUM065	GUIM065	GUBM065	-
80	3"	GUM080	GUIM080	GUBM080	GUPM080
100	4"	GUM100	GUIM100	GUBM100	GUPM100



### Guillemín zonder grendel met vrouwelijke draad

ND	Draad	Alu	RVS	Messing	PP
20	3/4"	GUV020	GUIV020	GUBV020	-
25	1"	GUV025	GUIV025	GUBV025	-
30	1" 1/4	GUV030	GUIV030	GUBV030	-
40	1" 1/2	GUV040	GUIV040	GUBV040	GUPV040
40	2"	GUV040050	-	-	-
50	2"	GUV050	GUIV050	GUBV050	GUPV050
65	2" 1/2	GUV065	GUIV065	GUBV065	-
80	3"	GUV080	GUIV080	GUBV080	GUPV080
100	4"	GUV100	GUIV100	GUBV100	GUPV100



**Guillemín reductiekoppeling**

ND	Duim	Alu	RVS	Messing	PP
20 > 40	3/4 > 1" 1/2	GUR020040	GUIR020040	GUBR020040	-
30 > 40	1" 1/4" > 1" 1/2	GUR030040	GUIR030040	GUBR030040	-
40 > 50	1" 1/2 > 2"	GUR040050	GUIR040050	GUBR040050	-
40 > 65	1" 1/2 > 2" 1/2	GUR040065	GUIR040065	GUBR040065	-
40 > 80	1" 1/2 > 3"	GUR040080	GUIR040080	GUBR040080	-
40 > 100	1" 1/2 > 4"	GUR040100	GUIR040100	GUBR040100	-
50 > 65	2" > 2" 1/2	GUR050065	GUIR050065	GUBR050065	-
50 > 80	2" > 3"	GUR050080	GUIR050080	GUBR050080	GUPR04080
50 > 100	2" > 4"	GUR050100	GUIR050100	GUBR050100	-
65 > 80	2" 1/2 > 3"	GUR065080	GUIR065080	GUBR065080	-
65 > 100	2" 1/2 > 4"	GUR065100	GUIR065100	GUBR065100	-
80 > 100	3" > 4"	GUR080100	GUIR080100	GUBR080100	-

**Stop met grendel voor Guillemín**

ND	Duim	Alu	RVS	Messing	PP
20	3/4"	GUS020	GUIS020	GUBS020	-
25	1"	GUS025	GUIS025	GUBS025	-
30	1" 1/4	GUS030	GUIS030	GUBS030	-
40	1" 1/2	GUS040	GUIS040	GUBS040	-
50	2"	GUS050	GUIS050	GUBS050	-
65	2" 1/2	GUS065	GUIS065	GUBS065	-
80	3"	GUS080	GUIS080	GUBS080	-
100	4"	GUS100	GUIS100	GUBS100	-
150	6"	GUS150	GUIS150	GUBS150	-

**Stop zonder grendel voor Guillemín**

ND	Duim	Alu	RVS	Messing	PP
40	1" 1/2	-	-	-	GUPSZ040
50	2"	GUSZ050	GUISZ050	GUBSZ050	GUPSZ050
65	2" 1/2	GUSZ065	-	GUBSZ065	-
80	3"	GUSZ080	GUISZ080	GUBSZ080	GUPSZ080
100	4"	GUSZ100	GUISZ100	GUBSZ100	GUPSZ100

**Stop met handvat voor Guillemín**

ND	Duim	Alu	RVS	Messing	PP
20	3/4"	GUSH020	-	-	-
25	1"	GUSH025	-	-	-
30	1" 1/4	GUSH030	-	-	-
40	1" 1/2	GUSH040	-	-	-
50	2"	GUSH050	-	-	-
65	2" 1/2	GUSH065	-	-	-
80	3"	GUSH080	-	-	GUPSH080



Snelkoppelingen > Guillemín

### Dichting voor Guillemín

ND	Duim	Afmeting mm	NBR	EPDM	PTFE	FKM
20	3/4"	28x22x3	GUD020	GUDEPDM020	GUDPTFE020	GUDVIT020
25	1"	34,3x27,3x4	GUD025	GUDEPDM025	GUDPTFE025	GUDVIT025
30	1" 1/4	38x32x4,5	GUD030	GUDEPDM030	GUDPTFE030	GUDVIT030
40	1" 1/2	51x43x5	GUD040	GUDEPDM040	GUDPTFE040	GUDVIT040
50	2"	64x54x5	GUD050	GUDEPDM050	GUDPTFE050	GUDVIT050
65	2" 1/2	79x69x6	GUD065	GUDEPDM065	GUDPTFE065	GUDVIT065
80	3"	96x85x6	GUD080	GUDEPDM080	GUDPTFE080	GUDVIT080
100	4"	117,5x103,5x7	GUD100	GUDEPDM100	GUDPTFE100	GUDVIT100
150	6"	178x157x8,5	GUD150	-	-	-



### Dichting voor Guillemín-stop met handvat

ND	Duim	Buiten Ø mm	Binnen Ø mm	Dikte mm	NBR	EPDM FDA
50	2"	67,9	37,5	2,8	GUDSH050	-
65	2" 1/2	83,5	48	2,8	GUDSH065	-
80	3"	100,5	62	3,5	GUDSH080	GUDSHEPDM-FDA



### Guillemín-sleutels

GUC020065: DN40-65



GUC050115: DN50-100



GUC065100CHR: DN65-100



GUC020150D: DN20-150



## Camlock



De Camlock is een snelkoppeling met hendels en is een eenvoudig en doeltreffend systeem om een rechtstreekse en volmaakt dichte verbinding te verkrijgen tussen twee elementen (slang-slang, slang-vast punt). Het aansluiten gebeurt eenvoudig door het ineenschuiven van de adapter (mannelijk deel) in de coupler (vrouwelijk deel). De afgrenzing wordt door de hendels van het koppelstuk verzekerd. De dichtheid wordt verkregen door de permanente en gelijkmatige druk die door de adapter op de dichting in het coupler wordt uitgeoefend.

Uitwisselbaarheid tussen verschillende merken is verzekerd door deze normen, met uitzondering van 1/2", 5" en 8".

**Norm:** A-A-59326A (voorheen Mil-C-27487) , EN 14420-7 , DIN 2828

**Materiaal:** Aluminium, RVS, Polypropyleen, Messing

**Dichting:** NBR (std), PTFE, FKM/Viton®, CSM/Hypalon® of EPDM

**Toepassingen:**

Afhankelijk van de gekozen legering: aardolieproducten, scheikundige producten, poeders, vloeibare kunstmeststoffen, verven, water (vuil of zuiver)

**Opgelet: Deze koppeling is niet geschikt voor stoom of perslucht!**

### Camlock type A: Adapter met vrouwelijke draad

ND	Duim	Alu	RVS	Messing	PP
15	1/2"	KEAA013	KESA013	KEMA013	KEEA013
20	3/4"	KEAA019	KESA019	KEMA019	KEEA019
25	1"	KEAA025	KESA025	KEMA025	KEEA025
32	1" 1/4	KEAA030	KESA030	KEMA030	KEEA030
40	1" 1/2	KEAA040	KESA040	KEMA040	KEEA040
50	2"	KEAA050	KESA050	KEMA050	KEEA050
65	2" 1/2	KEAA065	KESA065	KEMA065	-
80	3"	KEAA080	KESA080	KEMA080	KEEA080
100	4"	KEAA100	KESA100	KEMA100	KEEA100
125	5"	KEAA125	KESA125	KEMA125	-
150	6"	KEAA150	KESA150	KEMA150	-



### Camlock type B: Coupler met mannelijke draad

ND	Duim	Alu	RVS	Messing	PP
15	1/2"	KEAB013	KESB013	KEMB013	KEEB013
20	3/4"	KEAB019	KESB019	KEMB019	KEEB019
25	1"	KEAB025	KESB025	KEMB025	KEEB025
32	1" 1/4	KEAB030	KESB030	KEMB030	KEEB030
40	1" 1/2	KEAB040	KESB040	KEMB040	KEEB040
50	2"	KEAB050	KESB050	KEMB050	KEEB050
65	2" 1/2	KEAB065	KESB065	KEMB065	-
80	3"	KEAB080	KESB080	KEMB080	KEEB080
100	4"	KEAB100	KESB100	KEMB100	KEEB100
125	5"	KEAB125	KESB125	KEMB125	-
150	6"	KEAB150	KESB150	KEMB150	-



### Camlock type C: Coupler met tule

ND	Duim	Voor slang mm	Alu	RVS	Messing	PP
15	1/2"	13	KEAC013	KESC013	KEMC013	KEEC013
20	3/4"	19	KEAC019	KESC019	KEMC019	KEEC019
25	1"	25	KEAC025	KESC025	KEMC025	KEEC025
32	1" 1/4	2	KEAC030	KESC030	KEMC030	KEEC030
40	1" 1/2	38	KEAC040	KESC040	KEMC040	KEEC040
50	2"	50	KEAC050	KESC050	KEMC050	KEEC050
65	2" 1/2	63	KEAC065	KESC065	KEMC065	-
80	3"	75	KEAC080	KESC080	KEMC080	KEEC080
100	4"	100	KEAC100	KESC100	KEMC100	KEEC100
125	5"	125	KEAC125	KESC125	KEMC125	-
150	6"	150	KEAC150	KESC150	KEMC150	-



### Camlock type D: Coupler met vrouwelijke draad

ND	Duim	Alu	RVS	Messing	PP
15	1/2"	KEAD013	KESD013	KEMD013	KEED013
20	3/4"	KEAD019	KESD019	KEMD019	KEED019
25	1"	KEAD025	KESD025	KEMD025	KEED025
30	1" 1/4	KEAD030	KESD030	KEMD030	KEED030
40	1" 1/2	KEAD040	KESD040	KEMD040	KEED040
50	2"	KEAD050	KESD050	KEMD050	KEED050
65	2" 1/2	KEAD065	KESD065	KEMD065	-
80	3"	KEAD080	KESD080	KEMD080	KEED080
100	4"	KEAD100	KESD100	KEMD100	KEED100
125	5"	KEAD125	KESD125	KEMD125	-
150	6"	KEAD150	KESD150	KEMD150	-



### Camlock type E: Adapter met tule

ND	Duim	Voor slang mm	Alu	RVS	Messing	PP
15	1/2"	13	KEAE013	KESE013	KEME013	KEEE013
20	3/4"	19	KEAE019	KESE019	KEME019	KEEE019
25	1"	25	KEAE025	KESE025	KEME025	KEEE025
32	1"1/4	32	KEAE030	KESE030	KEME030	KEEE030
40	1"1/2	38	KEAE040	KESE040	KEME040	KEEE040
50	2"	50	KEAE050	KESE050	KEME050	KEEE050
65	2"1/2	63	KEAE065	KESE065	KEME065	-
80	3"	75	KEAE080	KESE080	KEME080	KEEE080
100	4"	100	KEAE100	KESE100	KEME100	KEEE100
125	5"	125	KEAE125	KESE125	KEME125	-
150	6"	150	KEAE150	KESE150	KEME150	-



**Camlock type F: Adapter met mannelijke draad**

ND	Duim	Alu	RVS	Messing	PP
15	1/2"	KEAF013	KESF013	KEMF013	KEEF013
20	3/4"	KEAF019	KESF019	KEMF019	KEEF019
25	1"	KEAF025	KESF025	KEMF025	KEEF025
32	1"1/4	KEAF030	KESF030	KEMF030	KEEF030
40	1"1/2	KEAF040	KESF040	KEMF040	KEEF040
50	2"	KEAF050	KESF050	KEMF050	KEEF050
65	2"1/2	KEAF065	KESF065	KEMF065	-
80	3"	KEAF080	KESF080	KEMF080	KEEF080
100	4"	KEAF100	KESF100	KEMF100	KEEF100
125	5"	KEAF125	KESF125	KEMF125	-
150	6"	KEAF150	KESF150	KEMF150	-

**Camlock type K: Dust Cap**

ND	Duim	Alu	RVS	Messing	PP
15	1/2"	KEAK013	KESK013	KEMK013	KEEK013
20	3/4"	KEAK019	KESK019	KEMK019	KEEK019
25	1"	KEAK025	KESK025	KEMK025	KEEK025
32	1"1/4	KEAK030	KESK030	KEMK030	KEEK030
40	1"1/2	KEAK040	KESK040	KEMK040	KEEK040
50	2"	KEAK050	KESK050	KEMK050	KEEK050
65	2"1/2	KEAK065	KESK065	KEMK065	-
80	3"	KEAK080	KESK080	KEMK080	KEEK080
100	4"	KEAK100	KESK100	KEMK100	KEEK100
125	5"	KEAK125	KESK125	KEMK125	-
150	6"	KEAK150	KESK150	KEMK150	-

**Camlock type P: Dust Plug**

ND	Duim	Alu	RVS	Messing	PP
15	1/2"	KEAP013	KESP013	KEMP013	KEEP013
19	3/4"	KEAP019	KESP019	KEMP019	KEEP019
25	1"	KEAP025	KESP025	KEMP025	KEEP025
32	1"1/4	KEAP030	KESP030	KEMP030	KEEP030
40	1"1/2	KEAP040	KESP040	KEMP040	KEEP040
50	2"	KEAP050	KESP050	KEMP050	KEEP050
65	2"1/2	KEAP065	KESP065	KEMP065	-
80	3"	KEAP080	KESP080	KEMP080	KEEP080
100	4"	KEAP100	KESP100	KEMP100	KEEP100
125	5"	KEAP125	KESP125	KEMP125	-
150	6"	KEAP150	KESP150	KEMP150	-



**Camlock type A DIN: Adapter met vrouwelijke draad**

ND	Duim	RVS	Messing
20	3/4"	KESA020DIN	KEMA020DIN
25	1"	KESA025DIN	KEMA025DIN
32	1" 1/4	KESA032DIN	KEMA032DIN
40	1" 1/2	KESA040DIN	KEMA040DIN
50	2"	KESA050DIN	KEMA050DIN
65	2" 1/2	KESA065DIN	KEMA065DIN
80	3"	KESA080DIN	KEMA080DIN
100	4"	KESA100DIN	KEMA100DIN

**Camlock type C DIN: Coupler met gladde tule**

ND	Duim	Voor slang mm	RVS	Messing
20	3/4"	19	KESC020DIN	KEMC020DIN
25	1"	25	KESC025DIN	KEMC025DIN
32	1" 1/4	32	KESC032DIN	KEMC032DIN
40	1" 1/2	38	KESC040DIN	KEMC040DIN
50	2"	50	KESC050DIN	KEMC050DIN
65	2" 1/2	63	KESC065DIN	KEMC065DIN
80	3"	75	KESC080DIN	KEMC080DIN
100	4"	100	KESC100DIN	KEMC100DIN

**Camlock type D DIN: Coupler met vrouwelijke draad**

ND	Duim	RVS	Messing
20	3/4"	KESD020DIN	KEMD020DIN
25	1"	KESD025DIN	KEMD025DIN
32	1" 1/4	KESD032DIN	KEMD032DIN
40	1" 1/2	KESD040DIN	KEMD040DIN
50	2"	KESD050DIN	KEMD050DIN
65	2" 1/2	KESD065DIN	KEMD065DIN
80	3"	KESD080DIN	KEMD080DIN
100	4"	KESD100DIN	KEMD100DIN

**Camlock type E DIN: Adapter met tule (RVS)**

ND	Duim	Voor slang mm	RVS	Messing
20	3/4"	19	KESE020DIN	KEME020DIN
25	1"	25	KESE025DIN	KEME025DIN
32	1" 1/4	32	KESE032DIN	KEME032DIN
40	1" 1/2	38	KESE040DIN	KEME040DIN
50	2"	50	KESE050DIN	KEME050DIN
65	2" 1/2	63	KESE065DIN	KEME065DIN
80	3"	75	KESE080DIN	KEME080DIN
100	4"	100	KESE100DIN	KEME100DIN



**Saflock type CL: Coupler met tule (RVS)**

ND	Duim	Voor slang mm	Std	DIN
20	3/4"	19	KESCL019	KESCL019DIN
25	1"	25	KESCL025	KESCL025DIN
32	1" 1/4	32	KESCL032	KESCL032DIN
40	1" 1/2	38	KESCL040	KESCL040DIN
50	2"	50	KESCL050	KESCL050DIN
65	2" 1/2	63	KESCL065	KESCL065DIN
80	3"	75	KESCL080	KESCL080DIN
100	4"	100	KESCL100	KESCL100DIN

**Saflock type DL: Coupler met vrouwelijke draad (RVS)**

ND	Duim	Voor slang mm	Std	DIN
20	3/4"	KESDL019	KESDL019DIN	KESCL019DIN
25	1"	KESDL025	KESDL025DIN	KESCL025DIN
32	1" 1/4	KESDL032	KESDL032DIN	KESCL032DIN
40	1" 1/2	KESDL040	KESDL040DIN	KESCL040DIN
50	2"	KESDL050	KESDL050DIN	KESCL050DIN
65	2" 1/2	KESDL065	KESDL065DIN	KESCL065DIN
80	3"	KESDL080	KESDL080DIN	KESCL080DIN
100	4"	KESDL100	KESDL100DIN	KESCL100DIN

**Saflock type KL: Dust Cap (RVS)**

ND	Duim	Std
20	3/4"	KESDL019DIN
25	1"	KESDL025DIN
32	1" 1/4	KESDL032DIN
40	1" 1/2	KESDL040DIN
50	2"	KESDL050DIN
65	2" 1/2	KESDL065DIN
80	3"	KESDL080DIN
100	4"	KESDL100DIN

**Dichting voor Coupler**

ND	Duim	Afmeting mm	NBR	EPDM	PTFE	FKM
15	1/2"	26,5x17,5x4	KEZJP013	KEZJE013	KEZJT013	KEZJV013
20	3/4"	35,5x22x5,5	KEZJP019	KEZJE019	KEZJT019	KEZJV019
25	1"	40x27x6,4	KEZJP025	KEZJE025	KEZJT025	KEZJV025
32	1" 1/4	50x35x6,4	KEZJP030	KEZJE030	KEZJT030	KEZJV030
40	1" 1/2	56x41x6,4	KEZJP040	KEZJE040	KEZJT040	KEZJV040
50	2"	67x51x6,4	KEZJP050	KEZJE050	KEZJT050	KEZJV050
65	2" 1/2	80x60x6,4	KEZJP065	KEZJE065	KEZJT065	KEZJV065
80	3"	95x76x6,4	KEZJP080	KEZJE080	KEZJT080	KEZJV080
100	4"	124x102x6,4	KEZJP100	KEZJE100	KEZJT100	KEZJV100
125	5"	150,5x124x6,4	KEZJP125	KEZJE125	KEZJT125	KEZJV125
150	6"	180x153x6,4	KEZJP150	KEZJE150	KEZJT150	KEZJV150





Snelkoppelingen &gt; Camlock

**Enveloppe-dichting voor Coupler**

ND	Duim	Afmeting mm	PTFE/NBR	PTFE/EPDM	PTFE/FKM
15	1/2"	26,2x17,5x4	KEZJTP013	KEZJTE013	KEZJTV013
20	3/4"	35,3x21,2x5,5	KEZJTP019	KEZJTE019	KEZJTV019
25	1"	39x23x6,4	KEZJTP025	KEZJTE025	KEZJTV025
32	1" 1/4	49x32,4x6,4	KEZJTP032	KEZJTE032	KEZJTV032
40	1" 1/2	55,2x35,2x6,4	KEZJTP040	KEZJTE040	KEZJTV040
50	2"	66x47x6,4	KEZJTP050	KEZJTE050	KEZJTV050
65	2" 1/2	79x58,5x6,4	KEZJTP065	KEZJTE065	KEZJTV065
80	3"	94,5x76,3x6,4	KEZJTP080	KEZJTE080	KEZJTV080
100	4"	124x102x6,4	KEZJTP100	KEZJTE100	KEZJTV100



## DSP



De symmetrische zelfdichtende halfkoppeling DSP is bestemd voor brandweer-installaties en -slangen. Ze bestaan in de nominale diameters 40 en 65 (DSP: NF S61-704) voor de werking aan de perszijde. Er is ook nominale diameter 100 (AR: NF S61-705) die zowel aan de pers-, als aan de zuigzijde kan gebruikt worden.

De vorm van hun lipdichting en van de grendelring laten toe dat een dichte aansluiting mogelijk is zonder dat een spansleutel vereist is. De grendelringen zijn met veiligheidskerf voorzien om ongewenste loskoppeling tijdens gebruik te voorkomen.

<b>Norm DSP:</b>	NF S61-704
<b>Norm AR:</b>	NF S61-705
<b>Materiaal:</b>	Aluminium, Brons
<b>Druknorm (PN):</b>	25 bar / 360 psi
<b>Dichting:</b>	NBR

### DSP met traptule

ND	Duim	Voor slang mm	Alu	Brons
40	1" 1/2	25	DSPT045025RC	-
40	1" 1/2	30	DSPT045030RC	-
40	1" 1/2	35	DSPT045035RC	DSPBT045035RC
40	1" 1/2	38	DSPT045038RC	-
40	1" 1/2	40	DSPT045040RC	-
40	1" 1/2	45	DSPT045RC	DSPBT045RC
100	4"	100	DSPT100RC	-
100	4"	110	DSPT110RC	DSPBT110RC



### DSP met gladde tule

ND	Duim	Voor slang mm	Alu	Brons
40	1" 1/2	45	DSPT045G	DSPBT045G
65	2" 1/2	50	DSPT050G	-
65	2" 1/2	70	DSPT070G	DSPBT070G
65	2" 1/2	75	DSPT075G	-
100	4"	100	DSPT100G	-
100	4"	110	DSPT110G	-



### DSP met grendel en mannelijke draad

ND	Duim	Alu	Brons
40	1" 1/2	DSPM040G	DSPBM040G
40	2"	DSPM050G	DSPBM050G
65	2" 1/2	DSPM065G	DSPBM065G
65	2"	DSPM065050G	DSPBM065050G
100	4"	DSPM100G	DSPBM100G



Snelkoppelingen > DSP

### DSP met grendel en vrouwelijke draad

ND	Duim	Alu	Brons
40	1" 1/2	DSPV040G	DSPBV040G
40	2"	DSPV050G	DSPBV050G
65	2" 1/2	DSPV065G	DSPBV065G
65	2"	DSPV065050G	DSPBV065050G
100	4"	DSPV100G	DSPBV100G



### DSP zonder grendel en mannelijke draad

ND	Duim	Alu	Brons
40	1" 1/2	DSPM040	DSPBM040
40	2"	DSPM050	DSPBM050
65	2" 1/2	DSPM065	DSPBM065
65	2"	DSPM065050	DSPBM065050
100	4"	DSPM100	DSPBM100



### DSP zonder grendel en vrouwelijke draad

ND	Duim	Alu	Brons
40	1" 1/2	DSPM040	DSPBM040
40	2"	DSPM050	DSPBM050
65	2" 1/2	DSPM065	DSPBM065
65	2"	DSPM065050	DSPBM065050
100	4"	DSPM100	DSPBM100



### Stop voor DSP

ND	Duim	Alu	Brons
40	1" 1/2	DSPS040	DSPBS040
65	2" 1/2	DSPS065	DSPBS065
100	4"	DSPS100	DSPBS100



### DSP reductie

ND	Duim	Alu	Brons
40 > 65	1" 1/2 > 2" 1/2	DSPR040065	DSPBR040065
40 > 100	1" 1/2 > 4"	DSPR040100	DSPR040100
65 > 100	2" 1/2 > 4"	DSPR065100	DSPR065100



## Dichting voor DSP

ND	Duim	Afmetingen mm	NBR
40	1" 1/2	50x37x8	DSPD040
65	2" 1/2	79x63x10	DSPD065
100	4"	117x100x12	DSPD100



## Storz



Symmetrische half-koppeling van Duitse oorsprong en vergelijkbaar (niet compatibel!) met het Franse Guillemin systeem. De koppelingen worden vergrendeld door ze in elkaar te passen en 22° te draaien, met de hand of met sleutel. De dichtheid wordt verkregen door een lipdichting. Volledige compatibiliteit met andere Storz koppelingen met dezelfde nokafstand.

**Nokafstanden:** D = 31 , C = 66 , B = 89 , A = 133 (1)

**Materiaal:** aluminium of inox(2).

**Druknorm (PN):** 16 bar (voor ND205: 10bar)

**Dichting:** NBR (std), Silicone of FKM (viton®)

**Toepassingen:**

Brandweer (standaard in Duitsland), besproeiing/irrigatie, koolwaterstoffen, poeders, hete lucht...

(1) Meest voorkomende, andere mogelijk

(2) Ons contacteren

### Storz met tule

ND	Duim	Voor slang mm	Nokafstand mm	DIN	alu
25	1"	25	31	14 301	SZT031025
32	3/4"	19	44		SZT044019
32	1"	25	44		SZT044025
32	1" 1/4	32	44		SZT044032
38	1" 1/2	38	51		SZT052038
52	1"	25	66		SZT066025
52	1" 1/4	32	66		SZT066032
52	1" 1/2	38	66		SZT066038
52	2"	52	66	14 321	SZT066052
52		60	66		SZT066060
65	2"	52	81		SZT081052
65	2" 1/2	65	81		SZT081065
65		70	81		SZT081070
75	2"	52	89		SZT089052
75	2" 1/2	65	89	14 322	SZT089065
75	3"	75	89		SZT089075
75		80	89		SZT089080
90		90	105		SZT105090
100	4"	100	115		SZT115100
110		90	133		SZT133090
110	4"	100	133		SZT133100
110		110	133	14 323	SZT133110
125	5"	125	148		SZT148125
150	6"	150	160		SZT160150
205		205	220		SZT220205



### Storz-sleutels

SZS2: 66 tot 133



SZSABC: 66 tot 133



**Storz met vrouwelijke draad**

ND	Draad	Nokafstand mm	DIN	alu	alu draaibaar
25	1"	31	14 306	SZV031025	-
32	1"	44		SZV032025	-
32	1" 1/4	44		SZV044032	-
38	1"	51		SZV052025	-
38	1" 1/4	51		SZV052032	-
38	1" 1/2	51		SZV052038	-
38	2"	51		SZV052050	-
52	1"	66		SZV066025	-
52	1" 1/4	66		SZV066032	-
52	1" 1/2	66		SZV066038	SZVD066038
52	2"	66	14 307	SZV066050	SZVD066050
52	2" 1/2	66		SZV066065	-
65	2"	81		SZV081050	-
65	2" 1/2	81		SZV081065	-
65	3"	81		SZV081075	-
75	2"	89		SZV089050	-
75	2" 1/2	89		SZV089065	SZVD089065
75	3"	89	14 308	SZV089075	SZVD089075
90	3"	105		SZV105075	-
100	4"	115		SZV115100	SZVD115100
100	4"	133		SZV133100	SZVD133100
110	4" 1/2	133	14 309	SZV133110	-
125	5"	148		SZV148125	SZVD148125
150	6"	160		SZV160150	SZVD160150
165	6"	188		SZV188150	-
250	10"	278		SZV278250	-

**Stop voor Storz**

ND	Nokafstand mm	DIN	alu
25	31	14 310	SZS031
32	44		SZS044
38	51		SZS051
52	66	14 311	SZS066
65	81		SZS081
75	89	14 312	SZS089
90	105		SZS105
100	115		SZS115
110	133	14 313	SZS133
125	148		SZS148
150	160		SZS160
205	220		SZS220



Snelkoppelingen > Storz

### Storz verloopstuk

ND	Nokafstand mm	DIN	alu
25 > 52	31 > 66	14 341	SZR066031
52 > 75	66 > 89	14 342	SZR089066
75 > 100	89 > 115		SZR115089
75 > 110	89 > 133	14 343	SZR133089
100 > 110	115 > 133		SZR133115



### Storz met mannelijke draad

ND	Draad	Nokafstand mm	DIN	alu	alu draaibaar
25	1"	31		SZM031025	
32	1"	44		SZM044025	
32	1" 1/4	44		SZM044032	
38	1" 1/2	51		SZM051038	
38	2"	51		SZM051052	
52	1"	66		SZM066025	
52	1" 1/4	66		SZM066032	
52	1" 1/2	66		SZM066038	
52	2"	66		SZM066052	SZMD066052
52	2" 1/2	66		SZM066065	
65	2"	81		SZM081052	
65	2" 1/2	81		SZM081065	SZMD081065
65	3"	81		SZM081075	
75	2"	89		SZM089052	
75	2" 1/2	89		SZM089065	SZMD089065
75	3"	89		SZM089075	SZMD089075
100	4"	115		SZM115100	
110	4"	133		SZM133100	SZMD133100
150	5"	160		SZM160125	SZMD160125
165	6"	188		SZM188150	
205	8"	220		SZM220200	



### Dichting voor Storz

ND	Nokafstand mm	NBR wit	NBR zwart	Silicone	FKM
25	31	SZD031	SZD031Z	SZDS031	SZDV031
32	44	SZD044	SZD044Z		
38	51	SZD051	SZD051Z	SZDS051	SZDV051
52	66	SZD066	SZD066Z	SZDS066	SZDV066
65	81	SZD081	SZD081Z	SZDS081	SZDV081
75	89	SZD089	SZD089Z	SZDS089	SZDV089
90	105	SZD105	SZD105Z		
100	115	SZD115	SZD115Z	SZDS115	SZDV115
110	133	SZD133	SZD133Z	SZDS133	SZDV133
125	148	SZD148	SZD148Z	SZDS148	SZDV148
150	160	SZD160	SZD160Z	SZDS160	SZDV160
165	188	SZD188			
205	220	SZD220			



## Tank Wagen (TW)



De TW of Tank Wagen koppeling is een niet-symmetrisch systeem met grendelhefboom om het loskoppelen in geval van trillingen te beletten en is daardoor zeer populair in de aardolie-industrie. De afdichting wordt bekomen door middel van een gevormde elastomeer pakking (lip-dichting of o-ring) tussen de vrouwelijke en de mannelijk koppeling.

**Norm:** EN 14420-6 / DIN 28450

**Materiaal:** messing of rvs

**Druknorm (PN):** 25 bar / 362 psi

**Dichting:** Messing versie met PUR-draaddichting en NBR-lip-dichting  
RVS versie met PTFE-draaddichting en CSM-lip-dichting  
ND100 altijd met O-ring

**Toepassingen:**

Transport van vloeistoffen, gassen en granulaten  
Opgelet: niet geschikt voor vloeibaar gas of stoom

### TW Vrouwelijk (type MK) met vrouwelijke draad

ND	Duim	Messing	RVS	RVS +veiligheid
50	2"	TWV050	TWIV050	-
80	3"	TWV080	TWIV080	TWIV080S
100	4"	TWV100	TWIV100	-



### TW Mannelijke (type VK) met vrouwelijke draad

ND	Duim	Messing	RVS
50	2"	TWM050	TWIM050
80	3"	TWM080	TWIM080
100	4"	TWM100	TWIM100



### TW Dust plug (type VB)

ND	Duim	Messing	RVS	Alu	PP
50	2"	TWMP050	TWIP050	TWAP050	TWPP050
80	3"	TWMP080	TWIP080	TWAP080	TWPP080
100	4"	-	TWIP100	TWAP100	TWPP100



### TW Dust cap (type MB)

ND	Duim	Messing	RVS	Alu	PP
50	2"	TWMK050	TWIK050	TWAK050	-
80	3"	TWMK080	TWIK080	TWAK080	-
100	4"	-	TWIK100	TWAK100	-



### Profieldichting voor TW type MK

ND	Duim	Afmeting mm	NBR	EPDM	CSM	FKM
50	2"	62,5x49x10	TWD050PL	TWD050EL	TWD050HL	TWD050VL
80	3"	92x76x11,6	TWD080PL	TWD080EL	TWD080HL	TWD080VL





Snelkoppelingen > TW

**Platte dichting voor TW type MB**

ND	Duim	Afmeting mm	NBR	EPDM	CSM	FKM
50	2"	61,5x49x5	TWD050PP	TWD050EP	TWD050HP	TWD050VP
80	3"	92x77x6	TWD080PP	TWD080EP	TWD080HP	TWD080VP



**O-ring dichting voor TW type MB100 / 4"**

ND	Duim	Afmeting mm	NBR	EPDM	CSM	FKM
100	4"	133x99x7	TWD100PR	-	TWD100HR	TWD100VR



**TW-sleutels**

TWS1: DN50, DN80 of DN100



## GK-type



GK-koppeling is een symmetrische halfkoppeling met klauwen en is vergrendelbaar door twee halfkoppelingen op elkaar te drukken en te draaien. Totale compatibiliteit met andere merken die dezelfde afstand tussen de klauwen hebben (40mm).

Opgelet: niet compatibel met Express- en EA/Rapid-koppelingen!

**Nokafstand:** 40mm

**Materiaal:** messing

**Dichting:** NBR

**Druknorm (PN):** 20 bar / 290 psi

**Toepassingen:**

Geschikt voor tuin, landbouw, openbare werken en bouw. (water)

### GK-type met tule (vast & swivel)

ND	Duim	Voor slang mm	Vast	Swivel
10	3/8"	10	GKT10	-
13	1/2"	13	GKT13	GKDT013
16	5/8"	16	GKT16	-
19	3/4"	19	GKT19	GKDT019
25	1"	25	GKT25	GKDT025
32	1" 1/4	32	GKT32	GKDT032
38	1" 1/2	38	GKT38	-



### GK-type Zuigkoppeling met tule

ND	Duim	Voor slang mm	Art.Nr.
13	1/2"	13	GKWT013
19	3/4"	19	GKWT019
25	1"	25	GKWT025
32	1" 1/4	32	GKWT032

Opgelet: deze koppeling heeft geen profieldichting maar een platte dichting (ref: GKDSEC)



### GK-type met mannelijke draad

ND	Duim	Art.Nr.
10	3/8"	GKM10
13	1/2"	GKM12
16	5/8"	GKM15
19	3/4"	GKM19
25	1"	GKM25
32	1" 1/4	GKM32
38	1" 1/2	GKM38



Snelkoppelingen > GK-type

### GK-type met vrouwelijke draad

ND	Duim	Art.Nr.
10	3/8"	GKV10
13	1/2"	GKV12
16	5/8"	GKV15
19	3/4"	GKV19
25	1"	GKV25
32	1" 1/4	GKV32
38	1" 1/2	GKV38



### T-stuk met GK-type

Zonder kranen	Met kranen
GKTS	GKTSK



### Stop voor GK-type

Art.Nr.
GKS



### Dichting voor GK-type

Type	Materiaal	Afmetingen mm	Art.Nr.
lipdichting	NBR	35x24x12	GKD
lipdichting	FKM	35x24x12	GKDV
platte dichting (GK vergrendelbaar)	NBR		GKDSEC



## Express



De Express-koppeling is een symmetrisch snelkoppeling met klauwen en wordt verbonden door twee halfkoppelingen op elkaar te drukken en te draaien. De dichtheid wordt verkregen door het samenpersen van de lipdichtingen. Totale compatibiliteit met andere merken die dezelfde afstand tussen de klauwen hebben (41mm).

Opgelet: niet compatibel met GK- en EA/Rapid-koppelingen!

**Norm:** NF E 29-573

**Nokafstand:** 41mm

**Materiaal:** messing of RVS

**Dichting:** NBR (bij messing) of FKM (voor RVS)

**Druknorm (PN):** 10 bar / 145 psi

**Toepassingen:**

Ontworpen voor ogenblikkelijk aankoppelen met perfecte dichtheid, ook bij trillingen. Hoofdzakelijk gebruikt voor perslucht, maar ook mogelijk voor besproeiing of andere toepassingen.

### Express met tule

ND	Voor slang mm	Messing	RVS
8	6	EXT0608	-
9	7	EXT0709	EXIT09
10	8	EXT0810	-
11	9	EXT0911	EXIT09
13	11	EXT1113	EXIT11
15	13	EXT1315	EXIT15
18	16	EXT1618	-
21	19	EXT1921	EXIT19
24	22	EXT2224	-
27	25	EXT2527	EXIT25



### Express met mannelijke draad

ND	Draad	Messing	RVS
6	1/4"	EXM06	-
10	3/8"	EXM10	EXIM10
12	1/2"	EXM12	EXIM12
19	3/4"	EXM19	EXIM19
25	1"	EXM25	EXIM25
32	1" 1/4	EXM32	-



### Express met vrouwelijke draad

ND	Draad	Messing	RVS
6	1/4"	EXV06	-
10	3/8"	EXV10	EXIV10
12	1/2"	EXV12	EXIV12
19	3/4"	EXV19	EXIV19
25	1"	EXV25	EXIV25
32	1" 1/4	EXV32	-



Snelkoppelingen > Express

### Stop voor Express

Messing	RVS
EXS	EXSP



### Dichting voor Express

Materiaal	Afmetingen mm	Art.Nr.
NBR	35x15x10	EXD
EPDM	35x15x10	EXDE
Neopreen	35x15x10	EXDNEO
FKM	35x15x10	EXDV



### Klemschaal voor Express

Voor slang (buiten) mm	Art.Nr.
16 - 18	EXKS16
19 - 21	EXKS19
22 - 24	EXKS22
25 - 27	EXKS25
28 - 30	EXKS28
31 - 33	EXKS31
34 - 36	EXKS34
37 - 39	EXKS37



## Rapid



Rapid- of European Air (EA)-koppelingen zijn half-koppelingen met klauwen en zijn vervaardigd uit gietijzer. Het koppelen van rapid koppelingen is makkelijk door ze tegen elkaar te drukken en te verdraaien. De dichtheid wordt verkregen door het samenpersen van de dichtingen. Volledige compatibiliteit tussen verschillende merken, zolang hun klauwafstand dezelfde is (42mm).

Opgelet: niet compatibel met GK- en Express-koppelingen!

De Rapid-koppelingen zijn nu ook beschikbaar met veiligheid. Wanneer je 2 van deze koppelingen op elkaar aansluit, kan je een veiligheidspin in de borggaten aanbrengen, waardoor de verbinding niet kan loskomen door bv trillingen.

**Norm:** DIN 3489

**Nokafstand:** 42mm

**Dichting:** NBR

**Druknorm (PN):** 10 bar / 145 psi

**Toepassingen:**

Ontworpen voor ogenblikkelijk aankoppelen met perfecte dichtheid, ook bij trillingen. Hoofdzakelijk gebruikt voor perslucht-toepassingen.

### Rapid met tule

ND	Duim	Voor slang mm	Zonder kraag	Met kraag	Met kraag en veiligheid
6	1/4"	6	GLSKG06	GLSKB06	-
10	3/8"	10	GLSKG10	GLSKB10	GLSKSS10
13	1/2"	13	GLSKG13	GLSKB13	GLSKSS13
15	5/8"	16	GLSKG15	GLSKB15	-
20	3/4"	19	GLSKG19	GLSKB19	GLSKSS19
25	1"	25	GLSKG25	GLSKB25	GLSKSS25
32	1" 1/4	32	GLSKG32	GLSKB32	-



### Rapid met mannelijke draad

ND	Duim	Standaard	Met veiligheid
6	1/4"	GLKAG06	-
10	3/8"	GLKAG10	GLKASS10
13	1/2"	GLKAG13	GLKASS13
15	5/8"	GLKAG15	-
20	3/4"	GLKAG19	GLKASS19
25	1"	GLKAG25	GLKASS25
32	1" 1/4	GLKAG32	-



### Rapid met vrouwelijke draad

ND	Duim	Standaard	Met veiligheid
6	1/4"	GLKIG06	-
10	3/8"	GLKIG10	GLKISS10
13	1/2"	GLKIG13	GLKISS13
15	5/8"	GLKIG15	-
20	3/4"	GLKIG19	GLKISS19
25	1"	GLKIG25	GLKISS25
32	1" 1/4	GLKIG32	-



Snelkoppelingen > Rapid

### Dichting voor Rapid

Messing	Art.Nr.
NBR	GLGOER
EPDM	GLGDOR



### Stop voor Rapid

Art.Nr.
GLVKM



### Klem voor Rapid Klem voor Rapid

Voor slang (buiten) mm	Zonder klauw	Met klauw
22 - 29	GLSL29	GLSK29
28 - 32	GLSL34	GLSK34
35 - 42	GLSL40	GLSK39
39 - 49	GLSL49	-
42 - 45	-	GLSK44
45 - 53	-	GLSK51
48 - 60	GLSL60	-
55 - 60	-	GLSK60
60 - 73	-	GLSK73
60 - 76	GLSL76	-



## Perrot-type, Cardan



Niet-symmetrische koppeling in staal of in RVS en buitengewoon stevig, ideaal in ruwe omgevingen. Het vrouwelijke deel is voorzien van 2 klauwen waarvan één met hefboom en een o-ring uit elastomeer. Het mannelijk deel bestaat uit een bolvormige kop en een rand. Om een dichte aansluiting te verkrijgen haakt men de klauwen achter de rand van het mannelijk deel en vergrendelt men het geheel door te grendel aan te spannen. Het Kardan-systeem laat een aansluiting onder een hoek van max 15° toe.

**Druknorm (PN):** 10 bar / 145 psi

**Toepassingen:**  
Irrigatie, ruimwerken, ...

### Cardan mannelijk met tule

ND	Duim	Voor slang mm	Gegalvaniseerd	RVS
50	2"	50	PERM050050	PERIM050050
70	2" 1/2	65	PERM070065	PERIM070065
89	3"	75	PERM089075	PERIM089075
89	3"	80	PERM089080	PERIM089080
89	3"	90	PERM089090	PERIM089090
108	4"	100	PERM108100	PERIM108100
108	4"	110	PERM108110	PERIM108110
133	5"	125	PERM133125	PERIM133125
159	6"	150	PERM159150	PERIM159150
216	8"	200	PERM216200	PERIM216200



### Cardan vrouwelijk met tule

ND	Duim	Voor slang mm	Gegalvaniseerd	RVS
50	2"	50	PERV050050	PERIV050050
70	2" 1/2	65	PERV070065	PERIV070065
89	3"	75	PERV089075	PERIV089075
89	3"	80	PERV089080	PERIV089080
89	3"	90	PERV089090	PERIV089090
108	4"	100	PERV108100	PERIV108100
108	4"	110	PERV108110	PERIV108110
133	5"	125	PERV133125	PERIV133125
159	6"	150	PERV159150	PERIV159150
216	8"	200	PERV216200	PERIV216200





Snelkoppelingen > Perrot-type

### Cardan mannelijk met mannelijke draad

ND	Duim	Gegalvaniseerd	RVS
50	2"	PERM050050D	PERIM050050D
70	2" 1/2	PERM070065D	PERIM070065D
89	3"	PERM089075D	PERIM089075D
108	4"	PERM108100D	PERIM108100D
133	5"	PERM133125D	PERIM133125D
159	6"	PERM159150D	PERIM159150D
216	8"	PERM216200D	PERIM216200D



### Cardan vrouwelijk met mannelijke draad

ND	Duim	Gegalvaniseerd	RVS
50	2"	PERV050050D	PERIV050050D
70	2" 1/2	PERV070065D	PERIV070065D
89	3"	PERV089075D	PERIV089075D
108	4"	PERV108100D	PERIV108100D
133	5"	PERV133125D	PERIV133125D
159	6"	PERV159150D	PERIV159150D
216	8"	PERV216200D	PERIV216200D



### Dichting voor Cardan

ND	Duim	Binnen Ø mm	Dikte mm	Art.Nr.
50	2"	61	10,5	PERD050
70	2" 1/2	87	11,5	PERD070
89	3"	112	14	PERD089
108	4"	124	18	PERD108
133	5"	146	22	PERD133
159	6"	176	22	PERD159
216	8"	256	25	PERD216



## Bauer-type



Buitengewoon sterke niet-symmetrische stalen koppeling, ideaal in ruwe omgevingen. Het mannelijk deel is een bol die perfect past in de sokkel van de vrouwelijke koppeling. Dichtheid wordt verkregen door een o-ring in het vrouwelijke deel. Achter de mannelijke bol zit een ring met twee klauwen welke men achter de vrouwelijke sokkel kan haken en aanspannen met de grendel. Het Bauer-systeem laat een aansluiting onder een hoek tot max 30° toe.

**Druknorm (PN):** 10 bar / 145 psi

**Toepassingen:**  
Irrigatie, ruimwerken, ...

### Bauer mannelijk met tule

ND	Duim	Voor slang mm	Gegalvaniseerd
50	2"	50	BAKM050
76	3"	63	BAKM076063
76	3"	69	BAKM076069
76	3"	74,6	BAKM076075
89	3" 1/2	74,6	BAKM089075
89	3" 1/2	89	BAKM089089
108	4" 1/4	74,6	BAKM108075
108	4" 1/4	89	BAKM108089
108	4" 1/4	100	BAKM108100
108	4" 1/4	108	BAKM108108
133	5" 1/4	100	BAKM133100
133	5" 1/4	125	BAKM133125
159	6" 1/4	150	BAKM159
194	7" 5/8	200	BAKM194



### Bauer vrouwelijk met tule

ND	Duim	Voor slang mm	Gegalvaniseerd
50	2"	50	BAKV050
76	3"	63	BAKV076063
76	3"	69	BAKV076069
76	3"	74,6	BAKV076075
89	3" 1/2	74,6	BAKV089075
89	3" 1/2	89	BAKV089089
108	4" 1/4	74,6	BAKV108075
108	4" 1/4	89	BAKV108089
108	4" 1/4	100	BAKV108100
108	4" 1/4	108	BAKV108108
133	5" 1/4	100	BAKV133100
133	5" 1/4	125	BAKV133125
159	6" 1/4	150	BAKV159
194	7" 5/8	200	BAKV194



### Bauer mannelijk met mannelijke draad

ND	Duim	Draad	Gegalvaniseerd
50	2"	1" 1/2	BAKM050M038
50	2"	2"	BAKM050M050
76	3"	2" 1/2	BAKM076M065
76	3"	3"	BAKM076M075
89	3" 1/2	2" 1/2	BAKM089M063
89	3" 1/2	3"	BAKM089M075
108	4" 1/4	3"	BAKM108M075
108	4" 1/4	4"	BAKM108M100
133	5" 1/4	4"	BAKM133M100
133	5" 1/4	5"	BAKM133M125
159	6" 1/4	5"	BAKM159M125
159	6" 1/4	6"	BAKM159M150
194	7" 5/8	8"	BAKM194M200



### Bauer vrouwelijk met mannelijke draad

ND	Duim	Draad	Gegalvaniseerd
50	2"	1" 1/2	BAKV050M038
50	2"	2"	BAKV050M050
76	3"	2" 1/2	BAKV076M065
76	3"	3"	BAKV076M075
89	3" 1/2	2" 1/2	BAKV089M063
89	3" 1/2	3"	BAKV089M075
108	4" 1/4	3"	BAKV108M075
108	4" 1/4	4"	BAKV108M100
133	5" 1/4	4"	BAKV133M100
133	5" 1/4	5"	BAKV133M125
159	6" 1/4	5"	BAKV159M125
159	6" 1/4	6"	BAKV159M150
194	7" 5/8	8"	BAKV194M200



### Dichting voor Bauer

ND	Duim	Binnen Ø mm	Dikte mm	Art.Nr.
50	2"	62	6,3	BAKD050
76	3"	88,5	13	BAKD076
89	3" 1/2	108	13	BAKD089
108	4" 1/4	138	15	BAKD108
133	5" 1/4	152	18	BAKD133
159	6" 1/4	170	19	BAKD159
194	7" 5/8	220	19	BAKD194



## LNC Koppelingen

### Mannelijke BSPP draad met gekartelde tule

Vlakdichtend, verkrijgbaar in messing

ND	Draad	Voor slang mm	Messing
13	1/2"	13	LMRCM013P
20	3/4"	19	LMRCM019P
25	1"	25	LMRCM025P
32	1" 1/4	32	LMRCM032P
38	1" 1/2	38	LMRCM038P
50	2"	50	LMRCM050P
63	2" 1/2	63	LMRCM063P
75	3"	75	LMRCM075P
100	4"	100	LMRCM100P



### Vrouwelijke BSPP draad met gekartelde tule

Vlakdichtend, verkrijgbaar in messing

ND	Draad	Voor slang mm	Messing
13	1/2"	13	LMRCT013P
20	3/4"	19	LMRCT019P
25	1"	25	LMRCT025P
32	1" 1/4	32	LMRCT032P
38	1" 1/2	38	LMRCT038P
50	2"	50	LMRCT050P
63	2" 1/2	63	LMRCT063P
75	3"	75	LMRCT075P
100	4"	100	LMRCT100P



### Mannelijke BSPP draad met gladde tule (DIN/EN)

Vlakdichtend, voor klemschaalmontage, verkrijgbaar in messing of RVS

ND	Draad	Voor slang mm	Messing	RVS
13	1/2"	13	LMRLM013P	LSRLM013
20	3/4"	19	LMRLM019P	LSRLM019
25	1"	25	LMRLM025P	LSRLM025
32	1" 1/4	32	LMRLM032P	LSRLM032
38	1" 1/2	38	LMRLM038P	LSRLM038
50	2"	50	LMRLM050P	LSRLM050
63	2" 1/2	63	LMRLM063P	LSRLM063
75	3"	75	LMRLM075P	LSRLM075
100	4"	100	LMRLM100p	LSRLM100



Draadkoppelingen &gt; LNC

**Vrouwelijke BSPP draad met gladde tule (DIN/EN)**

Vlakdichtend, voor klemschaalmontage, verkrijgbaar in messing of RVS

ND	Draad	Voor slang mm	Messing	RVS
13	1/2"	13	LMRLT013P	LSRLT013P
20	3/4"	19	LMRLT019P	LSRLT019P
25	1"	25	LMRLT025P	LSRLT025P
32	1" 1/4	32	LMRLT032P	LSRLT032P
38	1"1/2	38	LMRLT038P	LSRLT038P
50	2"	50	LMRLT050P	LSRLT050P
63	2"1/2	63	LMRLT063P	LSRLT063P
75	3"	75	LMRLT075P	LSRLT075P
100	4"	100	LMRLT100P	LSRLT100P

**Lug Nut koppelingen**

Vlakdichtend, verkrijgbaar in messing

ND	Draad	Voor slang mm	Buitendraad	Losse moer binnendraad
32	1"1/4	32	LMRCM032T	LMRCT032T
40	1"1/2	40	LMRCM040T	LMRCT040T
50	2"	50	LMRCM050T	LMRCT050T
75	3"	75	LMRCM075T	LMRCT075T
100	4"	100	LMRCM100T	LMRCT100T

**Mannelijke BSPT draad met gekartelde tule**

Draaddichtend, verkrijgbaar in RVS

ND	Draad	Voor slang mm	RVS
13	1/2"	13	LSRCM013P
20	3/4"	19	LSRCM019P
25	1"	25	LSRCM025P
32	1" 1/4	32	LSRCM032P
38	1"1/2	38	LSRCM038P
50	2"	50	LSRCM050P
63	2"1/2	63	LSRCM063P
75	3"	75	LSRCM075P
100	4"	100	LSRCM100P



**Moffen (vrouwelijk x vrouwelijk)**

Draad	Draad	Messing	RVS	Alu
3/4"	1/2"	LMJFF019013P	LSJFF01903	-
1"	1/2"	-	LSJFF025013	-
1"	3/4"	-	LSJFF025019	-
1"	1"	LMJFF025	LSJFF025025	-
1"1/4	1"	LMJFF032025P	LSJFF032025	-
1"1/4	1"1/4	LMJFF032	LSJFF032032	-
1"1/2	1"1/4	LMJFF038032P	LSJFF038032	LAJFF040030
1"1/2	3/4"	-	LSJFF038019	-
1"1/2	1"	-	LSJFF038025	-
1"1/2	1"1/2	LMJFF038	LSJFF038038	LAJFF040
2"	1"	-	LSJFF050025	-
2"	1"1/2	LMJFF050038	LSJFF050038	LAJFF050040
2"	2"	LMJFF050P	LSJFF050050	LAJFF050
2"1/2	1"1/2	-	LSJFF065038	-
2"1/2	2"	LMJFF065050P	LSJFF065050	LAJFF065050
2"1/2	2"1/2	-	LSJFF065065	LAJFF065
3"	2"	-	LSJFF075050	-
3"	2"1/2	-	LSJFF075065	LAJFF075065
3"	3"	LMJFF075	LSJFF075075	LAJFF075
4"	3"	-	LSJFF100075	LAJFF100075

**Sleutel voor LN-koppeling**

GS090155: sleutel DN65 tot DN155



## Nippels (mannelijk x mannelijk)

Draad	Draad	Messing BSPP x BSPP	RVS BSPP x BSPP	RVS BSPT X BSPT
¼"	¼"	-	-	LSJMM006BSPT006BSPT
⅜"	⅜"	LMJMM010P	-	LSJMM010BSPT010BSPT
½"	¼"	-	-	LSJMM013BSPT006BSPT
½"	½"	LMJMM013P	-	LSJMM013BSPT013BSPT
¾"	⅜"	-	-	LSJMM019BSPT010BSPT
¾"	½"	LMJMM019013P	-	LSJMM019BSPT013BSPT
¾"	¾"	LMJMM019P	LSJMM019BSPP019BSPP	LSJMM019BSPT019BSPT
1"	⅜"	-	-	LSJMM025BSPT010BSPT
1"	½"	-	-	LSJMM025BSPT013BSPT
1"	¾"	LMJMM025019P	-	LSJMM025BSPT019BSPT
1"	1"	LMJMM025P	LSJMM025BSPP025BSPP	LSJMM025BSPT025BSPT
1¼"	1"	LMJMM032025P	-	LSJMM032BSPT025BSPT
1¼"	1¼"	LMJMM032P	LSJMM032BSPP032BSPP	LSJMM032BSPT032BSPT
1½"	¾"	-	-	LSJMM038BSPT019BSPT
1½"	1"	LMJMM038025P	-	LSJMM038BSPT025BSPT
1½"	1¼"	LMJMM038032P	-	LSJMM038BSPT032BSPT
1½"	1½"	LMJMM038P	LSJMM038BSPP038BSPP	LSJMM038BSPT038BSPT
2"	¾"	-	-	LSJMM050BSPT019BSPT
2"	1"	-	-	LSJMM050BSPT025BSPT
2"	1¼"	LMJMM050032P	-	LSJMM050BSPT032BSPT
2"	1½"	LMJMM050038P	-	LSJMM050BSPT038BSPT
2"	2"	LMJMM050P	LSJMM050BSPP050BSPP	LSJMM050BSPT050BSPT
2½"	1¼"	-	-	LSJMM065BSPT032BSPT
2½"	2"	LMJMM065050P	-	LSJMM065BSPT050BSPT
2½"	2½"	LMJMM065P	LSJMM065BSPP065BSPP	LSJMM065BSPT065BSPT
3"	2"	LMJMM075050P	-	LSJMM075BSPT050BSPT
3"	2½"	LMJMM075065P	-	LSJMM075BSPT063BSPT
3"	3"	LMJMM075P	LSJMM075BSPP075BSPP	LSJMM075BSPT075BSPT
4"	3"	LMJMM100075P	-	LSJMM100BSPT075BSPT
4"	4"	LMJMM100P	LSJMM100BSPP100BSPP	LSJMM100BSPT100BSPT



## Ringen (mannelijk x vrouwelijk)

Draad	Draad	Messing	RVS
3/8"	1/4"	-	LSJMF010006
3/8"	1/2"	LMJMF010013	-
1/2"	3/8"	-	LSJMF013010
1/2"	3/4"	LMJMF013019P	LSJMF013019
1/2"	3/4"	LMJMF013025	LSJMF013025
3/4"	3/8"	-	LSJMF019010
3/4"	1/2"	-	LSJMF019013
3/4"	1"	LMJMF019025P	LSJMF019025
1"	3/8"	-	LSJMF025010
1"	1/2"	-	LSJMF025013
1"	3/4"	LMJMF025019P	LSJMF025019
1"	1"	LMJMF025P	-
1"	1 1/4"	LMJMF025032P	LSJMF025032
1"	1 1/2"	LMJMF025038P	LSJMF025038
1"	2"	LMJMF025050P	LSJMF025050
1 1/4"	1"	LMJMF032025P	LSJMF0320025
1 1/4"	1 1/4"	LMJMF032P	-
1 1/4"	1 1/2"	LMJMF032038P	-
1 1/4"	2"	LMJMF032050P	LSJMF0320050
1 1/2"	1/2"	-	LSJMF038013
1 1/2"	1"	LMJMF038025P	LSJMF038025
1 1/2"	1 1/4"	LMJMF038032P	LSJMF038032
1 1/2"	1 1/2"	LMJMF038P	-
1 1/2"	2"	LMJMF038050P	LSJMF038050
2"	1/2"	LMJMF050013P	-
2"	3/4"	-	LSJMF050019
2"	1"	-	LSJMF050025
2"	1 1/4"	LMJMF050032P	LSJMF050032
2"	1 1/2"	LMJMF050038P	LSJMF050038
2"	2"	LMJMF050P	-
2"	2 1/2"	LMJMF050065P	LSJMF050065
2"	3"	LMJMF050075P	LSJMF050075
2 1/2"	2"	LMJMF065050P	LSJMF065050
2 1/2"	2 1/2"	LMJMF065P	-
2 1/2"	3"	LMJMF065075P	LSJMF065075
3"	2"	LMJMF075050P	LSJMF075050
3"	2 1/2"	LMJMF075065P	LSJMF075065
3"	3"	LMJMF075P	LSJMF075
3"	4"	LMJMF075100P	LSJMF075100
4"	3"	LMJMF100075P	LSJMF100075





## BOSS koppelingen



Zeer stevige veiligheidskoppeling voor stoom, olie, perslucht of andere producten onder hoge druk en bestaat uit 3 onderdelen: een pilaar met bolvormig dichtingsvlak, een losse moer en spud (reductienippel) met binnenkegel.

De dichtheid wordt verkregen door met de moer het bolvormig dichtingsvlak aan te spannen op de binnenkegel.

Deze koppelingen worden best gemonteerd met specifieke BOSS klemschalen!

**Materiaal:** tot 1" in staal, groter in gietijzer (rvs op vraag)

**Schroefdraad:** NPT, op aanvraag ook BSP

### BX Slangtule met binnendraad (3-delig)

ND	Draad	Voor slang mm	Art.Nr.
6	1/4"	6	BX06
10	3/8"	10	BX10
13	1/2"	13	BX13
20	3/4"	20	BX20
25	1"	25	BX25
32	1 1/4"	32	BX32
38	1 1/2"	38	BX38
50	2"	50	BX50
65	2 1/2"	63	BX65
75	3"	75	BX75
100	4"	100	BX100



### MX Slangtule met buitendraad

ND	Draad	Voor slang mm	Art.Nr.
6	1/4"	6	MX06
10	3/8"	10	MX10
13	1/2"	13	MX13
20	3/4"	20	MX20
25	1"	25	MX25
32	1 1/4"	32	MX32
38	1 1/2"	38	MX38
50	2"	50	MX50
65	2 1/2"	63	MX65
75	3"	75	MX75
100	4"	100	MX100



**Slangtule voor BX**

ND	Voor slang mm	Art.Nr.
6	6	BXSTEM06
10	10	BXSTEM10
13	13	BXSTEM13
20	20	BXSTEM20
25	25	BXSTEM25
32	32	BXSTEM32
38	38	BXSTEM38
50	50	BXSTEM50
65	63	BXSTEM65
75	75	BXSTEM75
100	100	BXSTEM100

**Vlindermoer voor BX**

ND	Art.Nr.
6	BXNUT06
10	BXNUT10
13	BXNUT13
20	BXNUT20
25	BXNUT25
32	BXNUT32
38	BXNUT38
50	BXNUT50
65	BXNUT65
75	BXNUT75
100	BXNUT100

**Spud voor BX**

ND	Draad	Vrouwelijk	Mannelijk
6	1/4"	BXSPUD06	BXSPUD06M
10	3/8"	BXSPUD10	BXSPUD10M
13	1/2"	BXSPUD13	BXSPUD13M
20	3/4"	BXSPUD20	BXSPUD20M
25	1"	BXSPUD25	BXSPUD25M
32	1 1/4"	BXSPUD32	BXSPUD32M
38	1 1/2"	BXSPUD38	BXSPUD38M
50	2"	BXSPUD50	BXSPUD50M
65	2 1/2"	BXSPUD65	BXSPUD65M
75	3"	BXSPUD75	BXSPUD75M
100	4"	BXSPUD100	BXSPUD100M



Draadkoppelingen &gt; BOSS koppelingen

**BOSS klemschaal**

ND	Voor slang mm	Voor slang duim	Wanddikte Min - Max mm	Art.Nr.
13	13	½"	21 - 25	KBOC0132125
20	19	¾"	31 - 34	KBOC0193134
25	25	1"	37 - 40	KBOC0253740
32	32	1¼"	45 - 53	KBOC0324553
38	38	1½"	51 - 56	KBOC0385156
50	50	2"	65 - 70	KBOC0506570



## US koppelingen



De US-koppeling is een recupereerbare schroefkoppeling speciaal ontwikkeld voor het gebruik op benzinepompslangen.

De koppeling bestaat uit 2 delen: een tule en een huls.

De montage gebeurt door de huls over de slang te schuiven en vervolgens de tule in de slang te schroeven. Op deze manier verkrijgt men een bijzonder dichte aansluiting, die makkelijk en veilig te hanteren is.

**Materiaal:** messing (rvs op vraag)

**Schroefdraad:** BSP (andere op vraag)

### Type GM: met buitendraad

Draad	Binnen Ø slang mm	Wanddikte slang mm	Art.Nr.
3/4"	15	5	USGM1525x3/4
3/4"	19	6	USGM1931x3/4
1"	15	5	USGM1525x1
1"	19	6	USGM1931x1
1"	25	6	USGM2537x1



### Type GF: met binnendraad

Draad	Binnen Ø slang mm	Wanddikte slang mm	Art.Nr.
3/4"	15	5	USGF1525x3/4
3/4"	19	6	USGF1931x3/4
1"	15	5	USGF1525x1
1"	19	6	USGF1931x1
1"	25	6	USGF2537x1



## DIN Voedingskoppelingen



De koppeling volgens DIN 11851 heeft een heel vlakke doorlaat aan het dichtingsvlak en is zeer makkelijk te reinigen, waardoor deze zeer populair is in zowel de voeding, chemische alsook de farmaceutische industrie.

<b>Norm:</b>	DIN 11851
<b>Materiaal:</b>	RVS
<b>Dichting:</b>	U-vormige blauwe NBR dichting
<b>Druknorm (PN):</b>	ND < 40: 40 bar; ND > 38: 25 bar

### DIN draadstuk met tule

ND	Duim	Voor slang mm	Draad	Art.Nr.
13	1/2"	13	34 x 1/8"	KLRCM013
20	3/4"	19	44 x 1/6"	KLRCM019
25	1"	25	52 x 1/6"	KLRCM025
32	1"1/4	32	58 x 1/6"	KLRCM032
40	1"1/2	40	65 x 1/6"	KLRCM040
50	2"	50	78 x 1/6"	KLRCM050
65	2"1/2	63	95 x 1/6"	KLRCM065
80	3"	75	110 x 1/4"	KLRCM075
100	4"	102	130 x 1/4"	KLRCM100



### DIN puntstuk met tule

ND	Duim	Voor slang mm	Draad	Art.Nr.
13	1/2"	13	34 x 1/8"	KLRCT013
20	3/4"	19	44 x 1/6"	KLRCT019
25	1"	25	52 x 1/6"	KLRCT025
32	1"1/4	32	58 x 1/6"	KLRCT032
40	1"1/2	40	65 x 1/6"	KLRCT040
50	2"	50	78 x 1/6"	KLRCT050
65	2"1/2	63	95 x 1/6"	KLRCT065
80	3"	75	110 x 1/4"	KLRCT080
100	4"	102	130 x 1/4"	KLRCT100



**DIN draadstuk met laseinde**

ND	Duim	Laseinde mm	Draad	Art.Nr.
13	1/2"	18,2	34 x 1/8"	ZZ-2S013
20	3/4"	22,2	44 x 1/6"	ZZ-2S020
25	1"	28,2	52 x 1/6"	ZZ-2S025
32	1"1/4	34,2	58 x 1/6"	ZZ-2S032
40	1"1/2	40,2	65 x 1/6"	ZZ-2S040
50	2"	52,2	78 x 1/6"	ZZ-2S050
65	2"1/2	70,3	95 x 1/6"	ZZ-2S065
80	3"	85,3	110 x 1/4"	ZZ-2S080
100	4"	104,3	130 x 1/4"	ZZ-2S100

**DIN kegelstuk met laseinde**

ND	Duim	Laseinde mm	Draad	Art.Nr.
13	1/2"	18,2	34 x 1/8"	ZZ-3S013
20	3/4"	22,2	44 x 1/6"	ZZ-3S020
25	1"	28,2	52 x 1/6"	ZZ-3S025
32	1"1/4	34,2	58 x 1/6"	ZZ-3S032
40	1"1/2	40,2	65 x 1/6"	ZZ-3S040
50	2"	52,2	78 x 1/6"	ZZ-3S050
65	2"1/2	70,3	95 x 1/6"	ZZ-3S065
80	3"	85,3	110 x 1/4"	ZZ-3S080
100	4"	104,3	130 x 1/4"	ZZ-3S100

**DIN Losse moer**

ND	Duim	Draad	Binnen Ø mm	Art.Nr.
13	1/2"	34 x 1/8"	25	ZZ-4013
20	3/4"	44 x 1/6"	31	ZZ-4020
25	1"	52 x 1/6"	36	ZZ-4025
32	1"1/4	58 x 1/6"	42	ZZ-4032
40	1"1/2	65 x 1/6"	49	ZZ-4040
50	2"	78 x 1/6"	62	ZZ-4050
65	2"1/2	95 x 1/6"	80	ZZ-4065
80	3"	110 x 1/4"	94	ZZ-4080
100	4"	130 x 1/4"	115	ZZ-4100

**Dichting voor DIN-koppeling**

ND	Duim	Dikte mm	Binnen Ø mm	Buiten Ø mm	Art.Nr.
13	1/2"	4,5	18	26	ZZ-5013
20	3/4"	4,5	23	33	ZZ-5020
25	1"	5	30	40	ZZ-5025
32	1"1/4	5	36	46	ZZ-5032
40	1"1/2	5	42	52	ZZ-5040
50	2"	5	54	64	ZZ-5050
65	2"1/2	5	71	81	ZZ-5065
80	3"	5	85	95	ZZ-5080
100	4"	6	104	114	ZZ-5100



Draadkoppelingen > DIN Voedingskoppelingen

## Sleutel voor DIN-koppeling

GS090155: sleutel DN65 tot DN155



## Type AGR & DKR

### AGR slangkoppeling

Vaste buitendraad met 60° interne conus op zeskant met gekartelde tule en perskraag

ND	Draad	Voor slang mm	CS	RVS
6	¼"	6	AGR06	AGR06I
10	¾"	10	AGR10	AGR10I
12	½"	12	AGR12	AGR12I
20	¾"	19	AGR20	AGR20I
25	1"	25	AGR25	AGR25I
32	1¼"	32	AGR32	AGR32I
38	1½"	38	AGR38	AGR38I
50	2"	50	AGR50	AGR50I



### DKR slangkoppeling

Losse zeskant-moer binnendraad en 60° externe conus met gekartelde tule en perskraag

ND	Draad	Voor slang mm	CS	RVS
6	¼"	6	DKR06	DKR06I
10	¾"	10	DKR10	DKR10I
12	½"	12	DKR12	DKR12I
20	¾"	19	DKR20	DKR20I
25	1"	25	DKR25	DKR25I
32	1¼"	32	DKR32	DKR32I
38	1½"	38	DKR38	DKR38I
50	2"	50	DKR50	DKR50I





## IBC Adapters

### IBC Adapter met 2" BSPF

Zonder dichting geleverd

Type	IBC Draad	Kleur	Code
Tri-Sure 2"	Mann 56x4mm	Oranje	MA034010
Mauser 2"	Mann 70x6mm	Blaux	MA034020
DIN51	Vrouw. 52x5mm	Groen	MA034050
DIN61	Vrouw. 56x6mm	Geel	MA034030
DIN71	Vrouw. 68x7mm	Bruin	MA034070
59mm	Mann. 56x6mm	Zwart	MA034040
63mm	Vrouw. 63x4mm	Wit	MA034060
	S64x4	Zwart	MA034080
	S70x6	Zwart	MA034090



### IBC Adapter S100x8

EPDM dichting apart te bestellen (ref MA061099)

IBC Draad	Draad	Kleur	Code
S100x8	2" BSPF	Zwart	MA061013
S100x8	3" BSPM	Zwart	MA061012
S100x8	Mann. S60x6	Zwart	MA061011

### IBC Adapter met slangtule

Geleverd met dichting

IBC Draad	Voor slang mm	Kleur	Code
S60x4	19	Zwart	MA34109
S60x4	25	Zwart	MA034100
S60x4	32	Zwart	MA034110
S60x4	38	Zwart	MA034111
S60x4	50	Zwart	MA034120



### IBC Adapter naar Camlock Adapter

Geleverd met dichting

IBC Draad	Camlock	Kleur	Code
S60x4	Adapter DN50	Zwart	MA061013



## N66 koppelingen

### Mannelijke draad met gekartelde tule

ND	Draad	Voor slang mm	Verpakking st	Recht	Bocht 90°
6	1/4"	6	20	N66MR0607	-
10	3/4"	10	20	N66MR1010	-
10	3/8"	12	20	N66MR1012	-
13	1/2"	13	20	N66MR1213	N66MB1213
13	1/2"	16	20	N66MR1216	N66MB1216
19	3/4"	20	20	N66MR1920	N66MB1920
25	1"	25	10	N66MR2525	N66MB2525
32	1 1/4"	32	10	N66MR3232	N66MB3230
40	1 1/2"	40	5	N66MR3840	N66MB3840
50	2"	50	5	N66MR5050	N66MB5050



### Vrouwelijke draad met gekartelde tule

ND	Draad	Voor slang mm	Verpakking st	Recht	Bocht 90°
6	1/4"	6	20	N66VR0607	-
10	3/4"	10	20	N66VR1010	-
10	3/8"	12	20	N66VR1012	-
13	1/2"	13	20	N66VR1213	N66VB1213
13	1/2"	16	20	N66VR1216	N66VB1216
19	3/4"	20	20	N66VR1920	N66VB1920
25	1"	25	10	N66VR2525	N66VB2525
32	1 1/4"	32	10	N66VR3232	N66VB3230
40	1 1/2"	40	5	N66VR3840	N66VB3840
50	2"	50	5	N66VR5050	N66VB5050



### Pompkoppeling met gekartelde tule

ND	Draad	Voor slang mm	Verpakking st	Recht	Bocht 90°
19	3/4"	20	20	N66PR1920	N66PB1920
25	1"	25	10	N66PR2525	N66PB2525
32	1 1/4"	32	10	N66PR3232	N66PB3230
40	1 1/2"	40	5	N66PR3840	N66PB3840
50	2"	50	5	N66PR5050	N66PB5050
50	2"	60	5	N66PR5060	-



**Nippels**

ND	Draad	Art.Nr.
10	3/8"	N66NI10
12	1/2"	N66NI12
19	3/4"	N66NI19
25	1"	N66NI25
32	1 1/4"	N66NI32
38	1 1/2"	N66NI38
50	2"	N66NI50

**Slangverbinder**

ND	Voor slang mm	Verpakking	Art.Nr.
4	4	100	N66VS04
6	6	100	N66VS06
8	8	100	N66VS08
10	10	100	N66VS10
12	12	100	N66VS12
13	13	100	N66VS13
16	16	50	N66VS16
19	19	25	N66VS19

**T-slangverbinder**

ND	Voor slang mm	Verpakking	Art.Nr.
4	4	100	N66T04
6	6	100	N66T06
8	8	100	N66T08
10	10	100	N66T10
12	12	100	N66T12
13	13	100	N66T13
15	15	50	N66T15
16	16	50	N66T16

**Y-slangverbinder**

ND	Voor slang mm	Verpakking	Art.Nr.
4	4	100	N66Y04
6	6	100	N66Y06
8	8	100	N66Y08
10	10	100	N66Y10
12	12	100	N66Y12
13	13	100	N66Y13
15	15	50	N66Y15
16	16	50	N66Y16
19	19	25	N66Y19



## Tankadapter PP

ND	Draad	Art.Nr.
19	3/4"	N66TA12
25	1"	N66TA19
32	1"1/4	N66TA32
40	1"1/2	N66TA38
50	2"	N66TA50



## Sanitaire Koppelingen

### Messing slangtule met mannelijke draad

Draad	Voor slang mm	Art.Nr.
1/8"	10	GKSPM0310
1/4"	6	GKSPM06
1/4"	8	GKSPM0608
1/4"	10	GKSPM0610
1/4"	12	GKSPM0612
1/4"	13	GKSPM0313
3/8"	10	GKSPM10
3/8"	12	GKSPM1012
3/8"	13	GKSPM1013
3/8"	14	GKSPM1014
3/8"	15	GKSPM1015
3/8"	16	GKSPM1016
3/8"	18	GKSPM1018
3/8"	20	GKSPM1020
1/2"	10	GKSPM1210
1/2"	12	GKSPM12
1/2"	13	GKSPM1213
1/2"	14	GKSPM1214
1/2"	15	GKSPM1215
1/2"	16	GKSPM1216
1/2"	18	GKSPM1218
1/2"	20	GKSPM1220
3/4"	13	GKSPM1913
3/4"	14	GKSPM1914
3/4"	16	GKSPM1916
3/4"	19	GKSPM19
3/4"	25	GKSPM1925
1"	20	GKSPM2520
1"	25	GKSPM25
1"	32	GKSPM2532
1 1/4"	32	GKSPM32
1 1/2"	38	GKSPM38
2"	50	GKSPM50
2 1/2"	65	GKSPM65
3"	75	GKSPM75



**Messing slangtule met mannelijke draad en o-ring**

Draad	Voor slang mm	Art.Nr.
3/4"	19	GKSPOM19
3/4"	25	GKSPOM1925
1"	19	GKSPOM2519
1"	25	GKSPOM2519
1"	30	GKSPOM2530

**Messing slangtule met vrouwelijke draad (losse moer)**

Draad	Voor slang mm	Art.Nr.
3/8"	10	GKSPV10
1/2"	12	GKSPV12
3/4"	19	GKSPV19
1"	25	GKSPV25
1 1/4"	32	GKSPV32
1 1/2"	38	GKSPV38
2"	50	GKSPV50

**Elleboog 90°**

Draad	MxV	VxV
1/8"	GKL90MV04	GKL90VV04
1/4"	GKL90MV06	GKL90VV06
3/8"	GKL90MV10	GKL90VV10
1/2"	GKL90MV12	GKL90VV12
3/4"	GKL90MV19	GKL90VV19
1"	GKL90MV25	GKL90VV25
1 1/4"	GKL90MV32	GKL90VV32
1 1/2"	GKL90MV38	GKL90VV38
2"	GKL90MV50	GKL90vV50

**Slangverbinders**

Voor slang mm	Messing
10	GKVSM10
14	GKVSM14
17	GKVSM17
19	GKVSM19
21	GKVSM21
23	GKVSM23
27	GKVSM27
30	GKVSM30
40	GKVSM40
50	GKVSM50



**Slangverbinders: T, Y, 120° en Kruis**

ND	Voor slang	Type	Messing
10	10	T	IV606841
12	12	T	IV002431
15	15	T	IV002432
17	17	T	IV002433
20	20	T	IV02434
25	25	T	IV02435
10	10	Kruis	IV006841
10	10	120°	IV006861
14	14	120°	IV006862
10	10	Y	IV006871

**Nippels, moffen en ringen**

Draad	Draad	Nippel M x M	Mof V x V	Ring M x V
1/8"	1/8"	GKNI04	GKMOF04	-
1/4"	1/8"	GKNI0604	-	GKRI0604
3/8"	1/8"	-	-	GKRI1004
3/8"	1/4"	GKNI1006	GKMOF1006	GKRI1006
3/8"	3/8"	GKNI10	GKMOF10	-
1/2"	1/8"	-	-	GKRI1204
1/2"	1/4"	GKNI1206	-	GKRI1206
1/2"	3/8"	GKNI1210	GKMOF1210	GKRI1210
1/2"	1/2"	GKNI12	GKMOF12	-
3/4"	1/4"	GKNI1906	-	GKRI1906
3/4"	3/8"	-	-	GKRI1910
3/4"	1/2"	GKNI1912	GKMOF1912	GKRI1912
3/4"	3/4"	GKNI19	GKMOF19	-
1"	3/8"	-	-	GKRI2510
1"	1/2"	GKNI2512	GKMOF2512	GKRI2512
1"	3/4"	GKNI2519	GKMOF2519	GKRI2519
1"	1"	GKNI25	GKMOF25	-
1 1/4"	1/2"	-	GKMOF3212	GKRI3212
1 1/4"	3/4"	GKNI3219	GKMOF3219	GKRI3219
1 1/4"	1"	GKNI3225	GKMOF3225	GKRI3225
1 1/4"	1 1/4"	GKNI32	GKMOF32	-
1 1/2"	3/8"	-	-	GKRI3810
1 1/2"	1/2"	-	GKMOF3812	GKRI3812
1 1/2"	3/4"	GKNI3819	GKMOF3819	GKRI3819
1 1/2"	1"	GKNI3825	GKMOF3825	GKRI3825
1 1/2"	1 1/4"	GKNI3832	GKMOF3832	GKRI3832
1 1/2"	1 1/2"	GKNI38	GKMOF38	-
2"	1/2"	-	-	GKRI5012
2"	3/4"	-	-	GKRI5019
2"	1"	GKNI5025	-	GKRI5025
2"	1 1/4"	GKNI5032	-	GKRI5032
2"	1 1/2"	GKNI5038	GKMOF5038	GKRI5032
2"	2"	GKNI50	GKMOF50	-



## Tuinkoppelingen

### 1-Delige tuinkoppeling

Buitenraad	Voor slang mm	Art.Nr.
3/4"	12	K1D12
3/4"	15	K1D15
3/4"	19	K1D19
1	25	K1D25
1 1/4	32	K1D32



### 2-Delige tuinkoppeling

Binnendraad	Voor slang mm	Art.Nr.
3/4"	12	K2D12
3/4"	15	K2D15
3/4"	19	K2D19
1	25	K2D25
1 1/4	32	K2D32



### 3-Delige tuinkoppeling

Draad	Voor slang mm	Art.Nr.
3/4"	12	K3D12
3/4"	15	K3D15
3/4"	19	K3D19
1	25	K3D25



### Garset

Art.Nr.
GARSET







## Flenzen

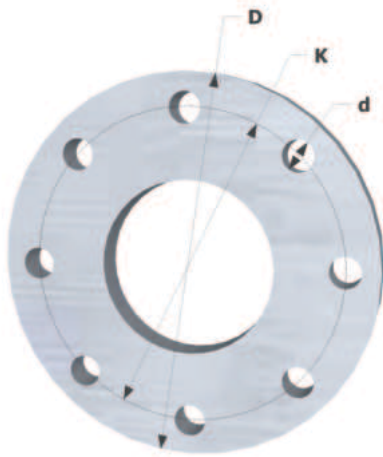

Al onze slangen kunnen uitgerust worden met flenzen, volgens DIN/EN, ASA en TW (andere mogelijk op vraag)

Om de nominale diameter (ND) en druknorm (PN) van een flens makkelijk te identificeren zijn er 4 belangrijke gegevens nodig:

- **D:** Buitendiameter van de flens
- **K:** De afstand van het midden tot het midden van een boutgat, zijnde de steekcirkel
- **d:** De diameter van een boutgat
- **n:** het aantal boutgaten

Wij kunnen alle gangbare types van flenzen leveren: voorlas-flenzen, vlakke aanlas-flenzen, vlakke overschuif-flenzen, draadflenzen en blindflenzen.

Aarzel niet om ons te contacteren indien u meer info wenst over alle bestaande types en mogelijkheden!

### Flensmaten

ND	DIN PN 2,5/6				DIN PN 10				DIN PN 16			
	D	K	d	n	D	K	d	n	D	K	d	n
25	100	75	11	4	115	85	14	4	115	85	14	4
32	120	90	14	4	140	100	18	4	140	100	18	4
40	130	100	14	4	150	110	18	4	150	110	18	4
50	140	110	14	4	165	125	18	4	165	125	18	4
65	160	130	14	4	185	145	18	4	185	145	18	4
80	190	150	18	4	200	160	18	8	200	160	18	8
100	210	170	18	4	220	180	18	8	220	180	18	8
125	240	200	18	8	250	210	18	8	250	210	18	8
150	265	225	18	8	285	240	22	8	295	240	22	8
200	320	280	18	8	340	295	22	8	340	295	22	12
250	375	335	18	12	395	350	22	12	405	355	26	12
300	440	395	22	12	445	400	22	12	460	410	26	12

ND	DIN PN 25				DIN PN 40				DIN 28460 "TW"			
	D	K	d	n	D	K	d	n	D	K	d	n
25	115	85	14	4	115	85	14	4	-	-	-	-
32	140	100	18	4	140	100	18	4	-	-	-	-
40	150	110	18	4	150	110	18	4	-	-	-	-
50	165	125	18	4	165	125	18	4	154,0	130,0	11,5	8
65	185	145	18	8	185	145	18	8	154,0	130,0	11,5	8
80	200	160	18	8	200	160	18	8	154,0	130,0	11,5	8
100	235	190	22	8	235	190	22	8	174,0	150,0	14,0	8
125	270	220	26	8	270	220	26	8	204,0	176,0	14,0	8
150	300	250	26	8	300	250	26	8	240,0	210,0	14,0	12
200	360	310	26	12	375	320	30	12	308,0	274,0	16,0	16
250	425	370	30	12	450	385	33	12	-	-	-	-
300	485	430	30	16	515	450	33	16	-	-	-	-

Flens koppelingen

ND	ASA 150 lbs				ASA 300 lbs				ASA 600 lbs			
	D	K	d	n	D	K	d	n	D	K	d	n
1"	108,0	79,4	15,9	4	123,8	88,9	19,0	4	123,8	88,9	19,0	4
1 1/4"	117,5	88,9	15,9	4	133,4	98,4	19,0	4	133,4	98,4	19,0	4
1 1/2"	127,0	98,4	15,9	4	155,6	114,3	22,2	4	155,6	114,3	22,2	4
2"	152,4	120,7	19,0	4	165,1	127,0	19,0	8	165,1	127,0	19,0	8
2 1/2"	177,8	139,7	19,0	4	190,5	149,2	22,2	8	190,5	149,2	22,2	8
3"	190,5	152,4	19,0	4	209,6	168,3	22,2	8	209,5	168,3	22,2	8
4"	228,6	190,5	19,0	8	254,0	200,0	22,2	8	173,0	184,1	25,4	8
5"	254,0	215,9	22,2	8	279,4	235,0	22,2	8	330,2	266,7	28,6	8
6"	279,4	241,3	22,2	8	317,5	269,9	22,2	12	355,6	292,1	28,6	12
8"	342,9	298,5	22,2	8	381,0	330,2	25,4	12	419,1	349,2	31,7	12
10"	406,4	361,9	25,4	12	444,5	387,3	28,6	16	508,0	431,2	34,9	16
12"	482,6	431,8	25,4	12	520,7	450,8	31,7	16	558,8	488,9	34,9	20

**Slangkoppeling met vaste DIN flens (PN10/16)**

DIN	Voor slang mm	Geribbelde tule staal	Geribbelde tule rvs	Gladde tule staal	Gladde tule rvs
15	13	HCCF015DC	HCCF015DSS	HCLF015DC	HCLF015DSS
20	19	HCCF019DC	HCCF019DSS	HCLF019DC	HCLF019DSS
25	25	HCCF025DC	HCCF025DSS	HCLF025DC	HCLF025DSS
32	32	HCCF032DC	HCCF032DSS	HCLF032DC	HCLF032DSS
40	38	HCCF038DC	HCCF038DSS	HCLF038DC	HCLF038DSS
50	50	HCCF050DC	HCCF050DSS	HCLF050DC	HCLF050DSS
65	65	HCCF065DC	HCCF065DSS	HCLF065DC	HCLF065DSS
80	75	HCCF080DC	HCCF080DSS	HCLF080DC	HCLF080DSS
100	100	HCCF100DC	HCCF100DSS	HCLF100DC	HCLF100DSS
125	125	HCCF125DC	HCCF125DSS	HCLF125DC	HCLF125DSS
150	150	HCCF150DC	HCCF150DSS	HCLF150DC	HCLF150DSS
200	200	HCCF200DC	HCCF200DSS	HCLF200DC	HCLF200DSS



**Slangkoppeling met losse DIN flens (PN10/16)**

DIN	Voor slang mm	Geribbelde tule staal	Geribbelde tule rvs	Gladde tule staal	Gladde tule rvs
15	13	HCCT015DC	HCCT015DSS	HCLT015DC	HCLT015DSS
20	19	HCCT019DC	HCCT019DSS	HCLT019DC	HCLT019DSS
25	25	HCCT025DC	HCCT025DSS	HCLT025DC	HCLT025DSS
32	32	HCCT032DC	HCCT032DSS	HCLT032DC	HCLT032DSS
40	38	HCCT038DC	HCCT038DSS	HCLT038DC	HCLT038DSS
50	50	HCCT050DC	HCCT050DSS	HCLT050DC	HCLT050DSS
65	65	HCCT065DC	HCCT065DSS	HCLT065DC	HCLT065DSS
80	75	HCCT080DC	HCCT080DSS	HCLT080DC	HCLT080DSS
100	100	HCCT100DC	HCCT100DSS	HCLT100DC	HCLT100DSS
125	125	HCCT125DC	HCCT125DSS	HCLT125DC	HCLT125DSS
150	150	HCCT150DC	HCCT150DSS	HCLT150DC	HCLT150DSS
200	200	HCCT200DC	HCCT200DSS	HCLT200DC	HCLT200DSS



## Lansen

### Lans type GK

	Omschrijving	DN	Art.Nr.
	Lans met type GK aansluiting, beschikbaar in 3 maten	1/2"	<b>GKLG12</b>
		3/4"	<b>GKLG19</b>
		1"	<b>GKLG25</b>

### Watersproeier

	Omschrijving	Art.Nr.
	<p>Watersproeier met kraan en type GK-aansluiting (3/4")</p> <p>Kop ook apart verkrijgbaar (ref GKSKR19)</p>	<b>GKSPT596KM</b>

### Watersproeier 60

	Omschrijving	Art.Nr.
	<p>Watersproeier met kraan en type GK-aansluiting (3/4")</p> <p>Kop ook apart verkrijgbaar (ref GKSK19)</p>	<b>GKSKKS</b>

### Brandweperlans PA

	Omschrijving	Aansluiting	Art.Nr.
	<p>Multipurpose brandweperlans gemaakt uit schokbestendige polyamide (PA). Volgens DIN 14 365</p>	voor slang 25mm	<b>GIAAL025</b>
		uitwendige draad 2"	<b>GIAAL050</b>

## Brandweperlans ALU

	Omschrijving	Aansluiting	Art.Nr.
	Multipurpose brandweperlans gemaakt uit aluminium. Volgens DIN 14 365	uitwendige draad 1"	<b>GIAALN025</b>
		uitwendige draad 2"	<b>GIAALN050</b>
		uitwendige draad 2"½	<b>GIAALN065</b>

## Brandweperlans Compact

	Omschrijving	Aansluiting	Art.Nr.
	Compacte multipurpose brandweperlans met slangtule en gemaakt uit verchroomde messing. 3 standen: toe, brede straal, kleine straal	voor slang 13mm	<b>BHL13</b>
		voor slang 19mm	<b>BHL19</b>
		voor slang 25mm	<b>BHL25</b>

## Waterpistolen

### Gilmour type B

	Omschrijving	Art.Nr.
	Gilmour B is een lans met gevormd handvat voor het sproeien van koud water. <ul style="list-style-type: none"> <li>• duurzaam messing spuitkop</li> <li>• een hou-open clip om continu te sproeien</li> <li>• roestvaste veer</li> <li>• ingewerkte dichting om lekkage tegen te gaan</li> <li>• verpakt per 12 stuks</li> </ul>	<b>GILB</b>

### Gilmour type C

	Omschrijving	Art.Nr.
	Gilmour C is een lans met geïsoleerd en gevormd handvat voor het sproeien van koud en warm (tot 60°C) water. <ul style="list-style-type: none"> <li>• duurzaam volledig zinken lichaam</li> <li>• een hou-open clip om continu te sproeien</li> <li>• roestvaste veer</li> <li>• ingewerkte dichting om lekkage tegen te gaan</li> <li>• verpakt per 12 stuks</li> </ul>	<b>GILC</b>

## Gilmour type D

	Omschrijving	Art.Nr.
	<p>Gilmour D is een lans met geïsoleerd en gevormd handvat voor het sproeien van koud en heet (tot 100°C) water.</p> <ul style="list-style-type: none"> <li>• geschikt voor commercieel en industrieel gebruik</li> <li>• messing spuitkop voor een uitstekende resistentie tegen heet water</li> <li>• een hou-open clip om continu te sproeien</li> <li>• roestvaste veer</li> <li>• ingewerkte dichting om lekkage tegen te gaan</li> <li>• verpakt per 12 stuks</li> </ul>	<p>GILD</p>

## Waterpistool 26/CR

	Omschrijving	Art.Nr.
	<p>Multifunctioneel regelbaar waterpistool geschikt voor detergents (carwash) en voorzien van een rubberen handvat.</p> <p>Aansluiting: 3/8" BSP binnendraad</p>	<p>IAH072107</p>

## Reinigingspistool

	Omschrijving	Art.Nr.
	<p>Messing lichaam bekleed met EPDM                      Sproeikop in messing met nikkellaag                      Debiet 25l/min bij 5 bar (Test druk 25 bar)                      Maximale vloeistoftemperatuur: 80°C                      Aansluiting: 1/2"</p> <p>Automatische afsluiting door middel van een veer in het handvat</p> <p>Regelbare straal: van brede tot krachtige rechte straal.</p> <p>Koppelingenset, bestaande uit snelkoppeling met schroefdraad en adapter met tule is apart te bestellen.</p> <p><b>Toepassingen:</b> Voor dagelijkse lage druk reiniging, zonder de oppervlakten te beschadigen.                      Vermindert het gebruik van water en detergents                      Verminderde kalkaanslag dankzij de nikkellaag                      Aangewezen in de voedingsindustrie, transporten en openbare werken.</p>	<p>RPISM</p> <p>Met beveiligingsbeugel:                      RPISMV</p>  <p>Koppelingen:                      RPISMK</p>

## Luchtpistolen

### Blaaspistool B1

Omschrijving	Art.Nr
 <p data-bbox="565 501 1089 591">Luchtpistool voor perslucht (max 10 bar) met korte tuit. Voorzien van snelkoppeling-aansluiting (type Orion) Materiaal: vernikkeld aluminium</p>	<p data-bbox="1240 530 1349 557"><b>IAH050101</b></p>

### Blaaspistool B2

Omschrijving	Art.Nr
 <p data-bbox="565 1081 1117 1195">Luchtpistool voor perslucht (max 10 bar) met lange tuit (200mm). Voorzien van snelkoppeling-aansluiting (type Orion) Materiaal: vernikkeld aluminium</p>	<p data-bbox="1240 1124 1349 1152"><b>IAH050308</b></p>

## Afsluiters

### Bolkraan messing



Messing bolkraan met rood gelakte hendel en verchroomde messing kogel. Dichting en zitting in PTFE.

WD water: 20 bar

WD lucht: 8 bar

Omschrijving	DN	Art.Nr.
	1/4"	BK006
	3/8"	BK009
	1/2"	BK012
	3/4"	BK019
	1"	BK025
	1 1/4"	BK032
	1 1/2"	BK038
	2"	BK050
	2 1/2"	BK062
	3"	BK075
	4"	BK100

### 3-delige Bolkraan inox



RVS 3-delige bolkraan met blauwe hendel en rvs kogel. Dichting en zitting in PTFE.

WD: 60 bar (WOG1000)

Omschrijving	DN	Art.Nr.
	1/4"	VB006I
	3/8"	VB010I
	1/2"	VB013I
	3/4"	VB019I
	1"	VB025I
	1 1/4"	VB032I
	1 1/2"	VB038I
	2"	VB050I
	2 1/2"	VB065I
	3"	VB075I
	4"	VB100I

### Bolkraan PP



Bolkraan in polypropyleen (PP)

Aansluiting: 2x vrouwelijk

WD water: 10 bar

Omschrijving	DN	Draad	Art.Nr.
	12	1/2"	N66BK12
	19	3/4"	N66BK19
	25	1"	N66BK25
	32	1 1/2"	N66BK32
	50	2"	N66BK50

### Muurhydrant



Muurhydranten zijn messing afsluiters die gebruikt worden om brandslangen te voorzien van wateraanvoer.

Ze zijn uitgerust met 2 gelijke mannelijke draden waar de -benodigde koppelingen kan opgeschroefd worden.

DN50 en DN65 zijn volgens DIN 14 461.

Omschrijving	DN	Draad	Art.Nr.
	25	1"	GIAAHM025
	40	1 1/2"	GIAAHM040
	50	2"	GIAAHM050
	65	2 1/2"	GIAAHM065



## Zuigkorven

### Zuigkorf York



DN	Zuigkorf Compleet	Korf	Terugslagklep
3/4"	GKZKK19	GKZKKK19	GKZKKT19
1"	GKZKK25	GKZKKK25	GKZKKT25
1 1/4"	GKZKK32	GKZKKK32	GKZKKT32
1 1/2"	GKZKK38	GKZKKK38	GKZKKT38
2"	GKZKK50	GKZKKK50	GKZKKT50
2 1/2"	GKZKK65	GKZKKK65	GKZKKT65
3"	GKZKK75	GKZKKK75	GKZKKT75
4"	GKZKK100	GKZKKK100	GKZKKT100

### Zuigkorf Brons



DN	Art.Nr.
3/4"	GKZKB19
1"	GKZKB25
1 1/4"	GKZKB32
1 1/2"	GKZKB38
2"	GKZKB50
2 1/2"	GKZKB65
3"	GKZKB75
4"	GKZKB99

### Zuigkorf N66/Nylon



DN	Art.Nr.
3/4"	N66ZK19
1"	N66ZK25
1 1/4"	N66ZK32
1 1/2"	N66ZK38
2"	N66ZK50

### Zuigkorf Galva



DN	Voor slang mm	Art.Nr.
2"	50	PERZ050
2 1/2"	63	PERZ063
"	76	PERZ075
4"	100	PERZ100
5"	125	PERZ125
6"	150	PERZ150
8"	200	PERZ200

## Klembanden



Onze klembanden zijn uitermate geschikt voor gebruik bij standaard toepassingen met water of perslucht. De banden zijn glad aan de binnenkant en afgerond aan de zijkant zodat ze de slang niet beschadigen. Onze klemmen zijn beschikbaar in 4 kwaliteiten:

Kenmerk	Band	Huis	Schroef/Bout
W1	galva	galva	galva
W2	RVS AISI 430	RVS AISI 430	galva
W4	RVS AISI 430	RVS AISI 430	RVS AISI 430
W5	RVS AISI 316	RVS AISI 316	RVS AISI 316

### Klemband type SMS

W1	Min mm	Max mm	Band mm
KSMS008014/9MM	8	14	9
KSMS011017/9MM	11	17	9
KSMS013020	13	20	9
KSMS015025	15	25	12
KSMS019029	19	29	12
KSMS022032	22	32	12
KSMS026038	26	26	12
KSMS032044	32	44	12
KSMS038050	38	50	12
KSMS044056	44	56	12
KSMS050065	50	65	12
KSMS058075	58	75	12
KSMS068085	68	85	12
KSMS077095	77	95	12
KSMS087112	87	112	12
KSMS104138	104	138	12
KSMS175205	175	205	12
KSMS226256	226	256	12



Bevestigingsmateriaal &gt; Klembanden

**Klemband type L (DIN 3017)**

W2	W4	Min mm	Max mm	Band mm	Verpakking st
KAAS08	KAASI08	8	14	9	100
KAAS10	KAASI10	10	16	9	100
KAAS12	KAASI12	12	22	9	100
KAAS16	KAASI16	16	25	9	100
KAAS20	KAASI20	20	32	9	50
KAAS25	KAASI25	25	40	9	50
KAAS30	-	30	48	9	50
KAAS32	KAASI32	32	50	9	50
KAAS40	KAASI40	40	60	9	50
KAAS50	KAASI50	50	70	9	50
KAAS60	KAASI60	60	80	9	50
KAAS70	KAASI70	70	90	9	50
KAAS80	-	80	100	9	50
KAAS90	-	90	110	9	50
KAAS100	-	100	120	9	50

**Klemband type H (DIN 3017)**

W2	W4	Min mm	Max mm	Band mm	Verpakking st
KAASH012	-	12	20	12	50
KAASH016	KAASHI016	16	25	12	50
KAASH020	KAASHI020	20	32	12	50
KAASH025	KAASHI025	25	40	12	50
KAASH032	KAASHI032	32	50	12	50
KAASH040	KAASHI040	40	60	12	50
KAASH050	KAASHI050	50	70	12	10
KAASH060	KAASHI060	60	80	12	10
KAASH070	KAASHI070	70	90	12	10
KAASH080	KAASHI080	80	100	12	10
KAASH090	KAASHI090	90	110	12	10
KAASH100	KAASHI100	100	120	12	10
KAASH110	KAASHI110	110	130	12	10
KAASH120	KAASHI120	120	140	12	10
KAASH130	KAASHI130	130	150	12	10
KAASH140	KAASHI140	140	160	12	10
KAASH150	KAASHI150	150	170	12	10
KAASH160	KAASHI160	160	180	12	10
KAASH170	KAASHI170	170	190	12	10
KAASH180	KAASHI180	180	200	12	10
KAASH190	KAASHI190	190	210	12	10
KAASH200	KAASHI200	200	220	12	10
-	KAASHI210	210	230	12	10
-	KAASHI220	220	240	12	10



**Klemband HD**

W2	W4	Min mm	Max mm	Verpakking st
KSCM017	KSCI017	17	19	100
KSCM019	KSCI019	19	21	100
KSCM020	KSCI020	20	22	100
KSCM021	KSCI021	21	23	100
KSCM023	KSCI023	23	25	100
KSCM026	KSCI026	26	28	100
KSCM029	KSCI029	29	31	100
KSCM030	KSCI031	30	33	100
KSCM032	KSCI032	32	35	50
-	KSCI034	34	37	50
KSCM036	KSCI036	36	39	50
KSCM038	KSCI038	38	41	50
KSCM040	KSCI040	40	43	50
KSCM043	KSCI043	43	46	50
KSCM044	KSCI044	44	47	50
KSCM048	KSCI048	48	51	50
KSCM052	KSCI052	52	55	50
KSCM056	KSCI056	56	59	50
KSCM060	KSCI060	61	63	50
KSCM064	KSCI064	64	67	50
KSCM068	KSCI068	68	73	50
KSCM074	KSCI074	74	79	50
KSCM076	KSCI076	76	80	50
KSCM080	KSCI080	80	85	25
KSCM086	KSCI086	86	91	25
KSCM092	KSCI092	92	97	25
KSCM098	KSCI098	98	103	25
KSCM104	KSCI104	104	112	25
KSCM110	KSCI110	110	118	25
KSCM113	KSCI113	113	121	25
KSCM122	KSCI122	122	130	25
KSCM131	KSCI131	131	139	25
KSCM140	KSCI140	140	148	25
KSCM149	KSCI149	149	161	20
KSCM162	KSCI162	162	174	20
KSCM175	KSCI175	175	187	20
KSCM188	KSCI188	188	200	20
KSCM195	-	195	210	10
KSCM201	KSCI201	201	213	10
KSCM214	KSCI214	214	226	10
KSCM227	KSCI227	227	239	10
KSCM240	KSCI240	240	252	10



## Mikalor klembanden

### Oorklemmen

Standaard in verzinkt staal (W1), op vraag ook in rvs (W4) verkrijgbaar

W1	Min mm	Max mm	Band mm	Verpakking st
KO1012	10	12	6,5	1.000
KO1113	11	13	6,5	500
KO1315	13	15	7	500
KO1417	14	17	7	500
KO1518	15	18	7,5	500
KO1720	17	20	7,5	250
KO1821	18	21	8	250
KO2023	20	23	8	250
KO2225	22	25	8,5	200
KO2327	23	27	8,5	200
KO2528	25	28	9	200
KO2831	28	31	9	100
KO3134	31	34	9,5	100
KO3437	34	37	9,5	100
KO3740	37	40	10	100
KO4043	40	43	10	75
KO4346	43	46	10,5	75



### P-Clips SMS

Leidingklemmen met EPDM rubber profiel om trillingen op te vangen

SMS-type heeft 1 ronde en 1 ovale opening voor M6; op vraag ook DIN-versie beschikbaar

W1	Ø mm	Band mm	Verpakking st
C-ABALK302	6,4	12,7	100
C-ABALK303	7,9	12,7	100
C-ABALK304	9,5	12,7	100
C-ABALK306	11,1	12,7	100
C-ABALK307	12,7	12,7	100
C-ABALK308	14,3	12,7	100
C-ABALK309	15,9	12,7	100
C-ABALK310	17,5	12,7	100
C-ABALK312	19	12,7	50
C-ABALK313	22,2	12,7	50
C-ABALK315	23,8	12,7	50
C-ABALK316	27	12,7	50
C-ABALK317	28,6	12,7	50
C-ABALK318	30,2	12,7	50
C-ABALK320	31,8	12,7	50
C-ABALK322	34,9	12,7	50
C-ABALK323	38,1	12,7	50
C-ABALK324	44,5	12,7	25
C-ABALK325	51	12,7	25
C-ABALK326	54	12,7	25



**ASFA L**

Volgens DIN 3017 en verkrijgbaar in W2 en W4 versies, W5 op bestelling

Breedte band: 9mm

W2	W4	Min mm	Max mm	Verpakking st
KAS08	-	8	16	200
KAS12	KASI12	12	22	200
KAS16	KASI16	16	27	200
KAS20	KASI20	20	32	200
KAS25	KASI25	25	40	200
KAS30	KASI30	30	45	100
KAS32	KASI32	32	50	100
KAS40	KASI40	40	60	100
KAS50	KASI50	50	70	100
KAS60	KASI60	60	80	100
KAS70	KASI70	70	90	50
KAS80	KASI80	80	100	50
KAS90	KASI90	90	110	25
-	KASI110	110	130	25

**ASFA S**

Volgens DIN 3017 en verkrijgbaar in W2 en W4 versies, W5 op bestelling

Breedte band: 12mm

W2	W4	Min mm	Max mm	Verpakking st
KASH016	-	16	27	50
KASH020	KASHI020	20	32	50
KASH025	KASHI025	25	40	50
KASH032	KASHI032	32	50	50
KASH040	KASHI040	40	60	50
KASH050	KASHI050	50	70	50
KASH060	KASHI060	60	80	50
KASH070	KASHI070	70	90	50
KASH080	KASHI080	80	100	25
KASH090	KASHI090	90	110	25
KASH100	KASHI100	100	120	25
KASH110	KASHI110	110	130	25
KASH120	KASHI120	120	140	25
KASH130	KASHI130	130	150	25
KASH140	KASHI140	140	160	25
KASH150	KASHI150	150	170	25
KASH160	KASHI160	160	180	25
KASH170	KASHI170	170	190	10
KASH190	KASHI190	190	210	10
KASH200	KASHI200	200	220	10
KASH220	KASHI220	220	240	10



Bevestigingsmateriaal &gt; Klembanden

**SUPRA HD klemmen**

Verkrijgbaar in W2 en W4 versies, W5 op bestelling

W2	W4	Min mm	Max mm	Band mm	Bout	Verpakking st
KSCMIK017	KSCMIK017	17	19	18	M6	50
KSCMIK019	KSCMIK019	19	21	18	M6	50
KSCMIK021	KSCMIK021	21	23	18	M6	50
KSCMIK023	KSCMIK023	23	25	18	M6	50
KSCMIK025	KSCMIK025	25	27	18	M6	50
KSCMIK027	KSCMIK027	27	29	18	M6	50
KSCMIK029	KSCMIK029	29	31	20	M7	50
KSCMIK031	KSCMIK031	31	34	20	M7	50
KSCMIK034	KSCMIK034	34	37	20	M7	50
KSCMIK037	KSCMIK037	37	40	20	M7	50
KSCMIK040	KSCMIK040	40	43	20	M7	50
KSCMIK043	KSCMIK043	43	47	20	M7	50
KSCMIK047	KSCMIK047	47	51	20	M7	50
KSCMIK051	KSCMIK051	51	55	20	M7	25
KSCMIK055	KSCMIK055	55	59	20	M7	25
KSCMIK059	KSCMIK059	59	63	20	M7	25
KSCMIK063	KSCMIK063	63	68	20	M7	25
KSCMIK068	KSCMIK068	68	73	25	M8	25
KSCMIK073	KSCMIK073	73	79	25	M8	25
KSCMIK079	KSCMIK079	79	85	25	M8	25
KSCMIK085	KSCMIK085	85	91	25	M8	25
KSCMIK091	KSCMIK091	91	97	25	M8	25
KSCMIK097	KSCMIK097	97	104	25	M8	25
KSCMIK104	KSCMIK1104	104	112	25	M8	25
KSCMIK112	KSCMIK1112	112	121	25	M8	25
KSCMIK121	KSCMIK1121	121	130	25	M8	25
KSCMIK130	KSCMIK1130	130	140	28	M10	10
KSCMIK140	KSCMIK1140	140	150	28	M10	10
KSCMIK150	KSCMIK1150	150	162	28	M10	10
KSCMIK162	KSCMIK1162	162	174	28	M10	10
KSCMIK174	KSCMIK1174	174	187	28	M10	10
KSCMIK187	KSCMIK1187	187	200	28	M10	10
KSCMIK200	KSCMIK1200	200	213	28	M10	10
KSCMIK213	KSCMIK1213	213	226	28	M10	10
KSCMIK226	KSCMIK1226	226	239	28	M10	10
KSCMIK239	KSCMIK1239	239	252	28	M10	10



## Klemschalen



Bestaande uit 2 halve schalen voor montage op koppelingen met gladde tule en veiligheidskraag (EN14220-2)

**Norm:** EN14420-3 / DIN2817

Wordt geleverd met bouten en moeren.

Beschikbaar in: aluminium, roestvrij staal (rvs) of messing

**Opgelet:** het is belangrijk dat binnen en buitenmaat overeenkomen met de slang!

Voor slang mm	Buiten Ø mm	Alu	RVS	Messing
13	22 - 25	MSLA013	MSLS013	-
19	30 - 33	MSLA019	MSLS019	-
25	36 - 39	MSLA025	MSLS025	-
32	43 - 46	MSLA032	MSLS032	MSLB032
38	50 - 53	MSLA038	MSLS038	-
40	53 - 56	MSLA040	-	MSLB040
50	63 - 67	MSLA050	MSLS050	MSLB050
50	69 - 71	MSLA50/10	-	-
63	78 - 82	MSLA063	-	MSLB063
75	88 - 93	MSLA075	MSLS075	MSLB075
75	94 - 97	MSLA075/10	-	MSLB075/10
75	98 - 101	MSLA075/12	-	MSLB075/12
80	94 - 97	MSLA080	-	MSLB080
100	114 - 119	MSLA100	MSLS100	MSLB100
100	118 - 122	MSLA100/10	-	MSLB100/10
100	122 - 126	MSLA100/12	-	MSLB100/12
125	143 - 147	MSLA125	-	-
150	167 - 173	MSLA150	-	-
200	222 - 229	MSLA200	-	-
200	230 - 239	MSLA200	-	-





## Manuele Haspels

### Type C

Omschrijving	Art.Nr.
 <p>Standaard epoxy gelakt stalen haspelwagentje Maximale capaciteit van 70m voor slang 5/8" (15mm) Enkel verkrijgbaar met Alfaflex tuinslang (5/8", 50m)</p>	<b>HACAF1550</b>

### Type D

Omschrijving	Art.Nr.
 <p>Epoxy (anti-kras) gelakt stalen haspelwagentje met medium afmetingen, ideaal voor compacte omgevingen. Normale capaciteit van 110m voor slang 1/2" (12mm) of 80m voor 3/4"</p>	<b>HAD</b>

### Type E

Omschrijving	Art.Nr.
 <p>Uitermate stevig epoxy (anti-kras) gelakt stalen haspelwagentje voor professioneel gebruik. Maximale capaciteit van 90m voor slang 3/4" (19mm)</p>	<b>HAE</b>

### Type F

Omschrijving	Art.Nr.
 <p>Uitermate stevig haspelwagentje met luchtbanden. Perfect voor professioneel gebruik. Maximale capaciteit van 90m voor slang 3/4" (19mm)</p>	
epoxy gelakt staal	<b>HAF</b>
RVS 304	<b>HAIF</b>

### Type G

Omschrijving	Art.Nr.
 <p data-bbox="553 403 1206 485">Uitermate stevig haspelwagentje met luchtbanden. Perfect voor professioneel gebruik. Maximale capaciteit van 100m voor slang 1" (25mm)</p>	<p data-bbox="1312 449 1360 471"><b>HAG</b></p>

### Type MH

Omschrijving	Art.Nr.
 <p data-bbox="553 959 1060 1018">Epoxy gelakte en draaibare muurhaspel. Maximum capaciteit van 50m voor slang 5/8" (15mm)</p>	<p data-bbox="1304 977 1369 1000"><b>HAMH</b></p>

### Type P

Omschrijving	Art.Nr.
 <p data-bbox="553 1453 1060 1512">Draagbare muurhaspel uit verzinkt staal. Maximum capaciteit van 50m voor slang 1/2" (12mm)</p>	<p data-bbox="1312 1469 1360 1492"><b>HAP</b></p>

## ALBA Haspels

### Silver



- Constante waterdoorvoer van 3/4"
- Stabiele vormgeving, milieuvriendelijke galvanisatie zonder toevoeging van chrome 6
- Dubbele verbinding, bobijn en zwengel in staal
- Swivelkoppeling met kogellager voor gemakkelijk op- en afrollen
- Stabiele profielwielen in kunststof
- Met of zonder slang, in karton voorgemonteerd

Art.Nr.

HASIL

**Capaciteit:**

1/2"	5/8"	3/4"	1"
60m	55m	40m	-

### Forever



- Constante waterdoorvoer van 3/4"
- Dubbele verbinding, bobijn en zwengel in staal
- Swivelkoppeling met kogellager voor gemakkelijk op- en afrollen
- Verhoogde stabiliteit, valt niet om, dubbel versterkte voet
- Brede, stabiele profielwielen in rubber met grote diameter
- Glijdt niet weg dankzij de anti-slip bescherming onderaan.
- Met of zonder slang, in karton voorgemonteerd
- Met praktische slangklembeugel en demonteerbare hendel

Art.Nr.

HASIL

**Capaciteit:**

1/2"	5/8"	3/4"	1"
60m	55m	40m	-

### Star 2



- Constante waterdoorvoer van 3/4"
- Stabiele constructie volledig in staal, betere anti-corrosie bescherming dank zij de warmverzinking met een zeer lange levensduur
- Dubbele verbinding, bobijn en zwengel in staal met een groot robuust handvat
- Swivelkoppeling met kogellager voor gemakkelijk op- en afrollen, met haspelblokering
- Verhoogde stabiliteit, valt niet om, met slangklembeugel
- Brede onderhoudsvrije en soepel rijdende schuimbanden op stalen velgen
- Glijdt niet weg dankzij de anti-slip bescherming onderaan
- Zonder slang, voorgemonteerd in karton

Art.Nr.

HASTAR

**Capaciteit:**

1/2"	5/8"	3/4"	1"
120m	100m	80m	50m

## Star Inox

Omschrijving		Art.Nr.			
	<ul style="list-style-type: none"> <li>• RVS haspel met electro-polish, ideaal voor de voedings-, chemische en medische industrie, alsook zwembaden, ...</li> <li>• Constante waterdoorvoer van 3/4"</li> <li>• Dubbele verbinding, bobijn en zwengel in staal</li> <li>• Verhoogde stabiliteit, valt niet om</li> <li>• Brede, stabiele profielwielen in vol rubber, laten geen sporen na.</li> <li>• Glijdt niet weg dankzij de anti-slip bescherming onderaan</li> <li>• Zonder slang, voorgemonteerd in karton</li> </ul>	<b>HASTARI</b>			
	<b>Capaciteit:</b>				
	1/2"			5/8"	3/4"
120m	100m	80m	50m		

## Profi

Omschrijving		Art.Nr.			
	<ul style="list-style-type: none"> <li>• Constante waterdoorvoer van 1"</li> <li>• Uiterst robuuste constructie volledig in warmverzinkt staal, anti-corrosie bescherming met lange levensduur</li> <li>• Dubbele verbinding, bobijn en zwengel in staal</li> <li>• Swivelkoppeling met kogellager voor gemakkelijk op- en afrollen</li> <li>• Aangename transporthoogte : lange praktische hendel en goed hanteerbaar</li> <li>• Verhoogde stabiliteit, valt niet om</li> <li>• Grote stabiele luchtbanden op stalen velgen</li> <li>• Met haspelblokering</li> <li>• Frame met anti-slip en vloerbeschermingspootjes</li> </ul>	<b>HAPRO</b>			
	<b>Capaciteit:</b>				
	1/2"			5/8"	3/4"
-	120m	100m	60m		

## Super Profi

Omschrijving		Art.Nr.			
	<ul style="list-style-type: none"> <li>• Constante waterdoorvoer van 1"</li> <li>• Uiterst robuuste constructie volledig in warmverzinkt staal, anti-corrosie bescherming met lange levensduur</li> <li>• Dubbele verbinding, bobijn en zwengel in staal</li> <li>• Swivelkoppeling met kogellager voor gemakkelijk op- en afrollen</li> <li>• Aangename transporthoogte : lange praktische hendel en goed hanteerbaar</li> <li>• Verhoogde stabiliteit, valt niet om</li> <li>• Grote stabiele luchtbanden op stalen velgen</li> <li>• Met haspelblokering</li> <li>• Frame met anti-slip en vloerbeschermingspootjes</li> </ul>	<b>HASUPERPRO</b>			
	<b>Capaciteit:</b>				
	1/2"			5/8"	3/4"
-	150m	120m	80m		

## Automatische Haspels

### Tuinhaspel 18m

Omschrijving	Art.Nr.
 <p>Groene automatische oproller voor bevestiging aan muur. Wordt standaard met sproeipistool geleverd.</p> <ul style="list-style-type: none"> <li>- slang: pvc groen 1/2" 18m</li> <li>- werkdruk: 10 bar</li> <li>- aansluiting: 3/4" BSP</li> </ul>	<p><b>HAIKTU1220</b></p>

### Tuinhaspel 20m

Omschrijving	Art.Nr.
 <p>Draagbare groene automatische oproller met bevestiging aan muur, en uitgerust met sproeilans.</p> <ul style="list-style-type: none"> <li>- slang: pvc groen 1/2" 20m</li> <li>- werkdruk: 10 bar</li> <li>- aansluiting: snelkoppeling en waterdief 3/4"</li> <li>- geleverd in bedrukte doos</li> </ul>	<p><b>HAUTTU20</b></p>

### Tuinhaspelwagen 40m

Omschrijving	Art.Nr.
 <p>Slangwagentje met automatische oproller met tuinslang en uitgerust met sproeilans.</p> <ul style="list-style-type: none"> <li>- slang: 1/2", 40m</li> <li>- werkdruk: max 10 bar</li> </ul>	<p><b>HAUTTU1240</b></p>

### Persluchthaspel 8m

Omschrijving		Art.Nr.
	<p>Blauwe automatische oproller voor bevestiging aan muur.</p> <ul style="list-style-type: none"> <li>- slang: zwart pvc 5/16" 8m</li> <li>- werkdruk: 12 bar</li> <li>- aansluiting: 1/4" BSP</li> <li>- uitgang: 1/4" BSP</li> </ul>	<p><b>HAIKPL0808Z</b></p>

### Persluchthaspel 15m

Omschrijving		Art.Nr.
	<p>Blauwe automatische oproller voor bevestiging aan muur.</p> <ul style="list-style-type: none"> <li>- slang: geel pvc 1/2" 15m</li> <li>- werkdruk: 20 bar</li> <li>- aansluiting: 1/2" BSP</li> <li>- uitgang: 1/2" BSP</li> </ul>	<p><b>HAIKPL1215G</b></p>

### Persluchthaspel 20m

Omschrijving		Art.Nr.
	<p>Blauwe automatische oproller voor bevestiging aan muur.</p> <ul style="list-style-type: none"> <li>- slang: blauw pvc 3/8" 20m</li> <li>- werkdruk: 20 bar</li> <li>- aansluiting: 3/8" BSP</li> <li>- uitgang: 3/8" BSP</li> </ul>	<p><b>HAIKPL1020B</b></p>

### Elektrisch-snoerhaspel

Omschrijving		Art.Nr.
	<p>Blauwe automatische oproller met elektrische draad en 180° swivel voor bevestiging aan muur.</p> <p>Verkrijgbaar met franse/duitse of met industriële stekker/socket. (230V)</p> <p>Aansluitingskabel: 1,5m</p>	
	<p>Franse systeem (CEE 7/7), 1,5mm<sup>2</sup>, 15m</p>	<p><b>HAISK</b></p>
	<p>Industriële aansluiting, 2,5mm<sup>2</sup>, 10m</p>	<p><b>HAIIK</b></p>

## Haspel MS



Economische, lichte en makkelijk hanteerbare automatische oproller. Zijn design en de gebruikte materialen verzekeren een betrouwbare en professionele kwaliteit, zelfs bij continu gebruik. Deze haspel is vervaardigd uit duurzame polypropyleen en heeft een zeer goede resistentie tegen het merendeel van zuren en alkali. Het design laat ook een makkelijke reiniging van zowel de slang als de oproller toe.

- max capaciteit: 20m voor slang 3/8" (10mm)
- druk: 16 bar / 232 psi
- aansluiting: 1/2" BSP messing

Standaard zonder slang, maar kan geleverd worden met een groot aantal slangen uit ons gamma.

**contacteer ons**

## Metalen haspel 15m



Metalen twee-armige haspel voor bevestiging aan muur.

- max capaciteit: 15m voor slang 1/2" (12mm)
  - max druk: 138 bar
  - aansluiting: 1/2" BSP
  - draaibare voet 140° (apart te bestellen)
  - leverbaar in stalen epoxy gelakte of roest vrij stalen versie
- Zonder slang geleverd, ons consulteren voor de mogelijke opties

epoxy gelakt staal

**HAIK**

RVS

**HAIK**

## Metalen haspel 20m



Metalen één-armige haspel voor bevestiging aan muur.

- max capaciteit: 20m voor slang 1/2" (12mm)
  - max druk: 138 bar
  - aansluiting: 1/2" BSP
  - draaibare voet 140° (apart te bestellen)
  - leverbaar in stalen epoxy gelakte of roest vrij stalen versie
- Zonder slang geleverd, ons consulteren voor de mogelijke opties

epoxy gelakt staal

**HAIK**

RVS

**HAIK**

## Muurzadels

### Muuzadel ZM

Omschrijving	Art.Nr.
 <p>Plastic muurzadel voor uw tuinslang met handige clips om uw tuinkoppelingen in te bevestigen. Montage: 2 gaten voor schroeven voor een makkelijke bevestiging aan de muur</p>	<p><b>HAMZ</b></p>

### Muuzadel M

Omschrijving	Art.Nr.
 <p>Muurzadel in groen gelakt metaal Montage: 2 gaten voor schroeven voor een makkelijke bevestiging aan de muur</p>	<p><b>HAZM</b></p>

### Muurzadel ALU

Omschrijving	Art.Nr.
 <p>Groot en stevig aluminium muurzadel, ideaal om lange lengten slang op te hangen, zonder de slang te beschadigen. Breedte: 14cm Montage: 2 gaten voor schroeven voor een makkelijke bevestiging aan de muur</p>	<p><b>MA040480</b></p>

### Muurzadel RVS

Omschrijving	Art.Nr.
 <p>Muurzadel in rvs Montage: 2 gaten voor schroeven voor een makkelijke bevestiging aan de muur</p>	<p><b>HAZI</b></p>





## PVC Strips

De pvc strips zijn gemaakt uit soepel transparant PVC en zijn aangewezen als lamellengordijn (binnen of buiten) voor een gemakkelijke doorgang voor voetgangers, vorkheftrucks, ... Hun afgeronde boorden vermijden alle kans op snijwonden. Ze zijn bestand tegen UV en bewaren hun soepelheid bij lage temperaturen.

**NIEUW:** Alle strips en platen standaard met voedingskwaliteit

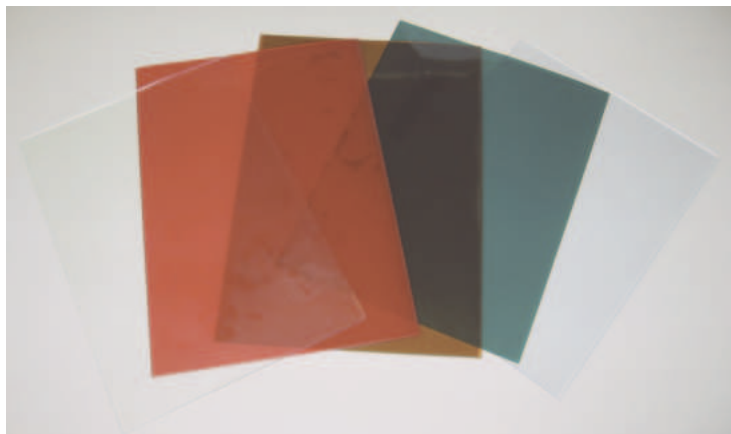

### Toleranties:

Dikte: +0 / -0,3mm

Breedte: +0 / -5mm

Lengte: +1 à +2%

Gewicht: ± 5%

**Toepassingen:** Tussenwand in atelier, bescherming van machines, doorgang naar koelkamers, etc

Type	Kleur	Hardheid	Temp °C
Standaard	Kristalblauw doorzichtig of gekleurd	75°ShA	-20°C tot +50°C
Marker	Rood doorschijnend	75°ShA	-20°C tot +50°C
Polar	Kristalgroen doorzichtig	65°ShA	-40°C tot +20°C
Welding	Brons doorschijnend	75°ShA	-20°C tot +50°C
	Groen doorschijnend		

### Standaard Crystal blauw

Art.Nr	Breedte mm	Dikte m	Gewicht g/m	Rollengte m
LC192	190	2	430	25* - 50
LC202	200	2	480	25* - 50
LC203	200	3	740	25* - 50
LC204	200	4	960	25* - 50
LC205	200	5	1.200	25* - 50
LC302	300	2	740	25* - 50
LC303	300	3	1.100	25* - 50
LC304	300	4	1.460	25* - 50
LC305	300	5	1.850	25* - 50
LC383	380	3	1.400	25* - 50
LC384	380	4	1.800	25* - 50
LC403	400	3	1.500	25* - 50
LC404	400	4	2.000	25* - 50
LC405	400	5	2.500	25 - 50

## PVC Strips &amp; Platen

**Standaard gekleurd**

Art.Nr	Breedte mm	Dikte m	Gewicht g/m	Rollengte m
kleur: grijs				
LCG202	200	2	480	25* - 50
LCG303	300	3	1.100	25* - 50
LCG1205	1.200	5	7.500	20
kleur: zwart				
LCZ202	200	2	480	25* - 50
LCZ303	300	3	1.100	25* - 50
LCZ404	400	4	2.000	25* - 50
LCZ1207	1.200	5	10.500	20
kleur: wit				
LCW202	200	2	480	25* - 50

**Marker Rood doorschijnend**

Art.Nr	Breedte mm	Dikte m	Gewicht g/m	Rollengte m
LM202	200	2	480	25* - 50
LM302	300	2	730	25* - 50
LM303	300	3	1.100	25* - 50
LM404	400	3	2.000	25* - 50

**Polar Crystal**

Art.Nr groen	Art.Nr blauw	Breedte mm	Dikte m	Gewicht g/m	Rollengte m
LP202	LPB202	200	2	480	25* - 50
-	LPB205	200	5	1.200	25* - 50
-	LPB302	300	2	730	25* - 50
LP303	LPB303	300	3	1.100	25* - 50
-	LPB404	400	4	14.600	25* - 50

**Welding doorschijnend**

Art.Nr groen	Art.Nr brons	Breedte mm	Dikte m	Gewicht g/m	Rollengte m
LWG202	LWB202	200	2	480	25* - 50
LWG302	LWB302	300	2	730	25* - 50
LWG303	-	300	3	1.100	25* - 50

**Crystal AS (licht geel transparant)**

Art.Nr	Breedte mm	Dikte m	Gewicht g/m	Rollengte m
LCAS202	200	2	480	25* - 50
LCAS303	300	3	1.100	25* - 50

**Brandwerend M1 (licht geel transparant)**

Art.Nr	Breedte mm	Dikte m	Gewicht g/m	Rollengte m
LCAS202	300	3	1.100	25* - 50

**PVC Platen**

Art.Nr Standaard	Art.Nr Polar	Breedte mm	Dikte m	Gewicht g/m	Rollengte m
LC10002	-	1.000	2	2.500	20
LC10003	-	1.000	3	3.750	20
LC10004	-	1.000	4	5.000	20
LC10005	LP1005	1.000	5	6.250	20
LC10007	-	1.000	7	8.750	20
LC12002	-	1.200	2	3.000	20
LC12003	-	1.200	3	4.500	20
LC12004	-	1.200	4	6.000	20
LC12005	LP1205	1.200	5	7.500	20
LC12007	-	1.200	7	10.500	20
LC15002	-	1.200	2	3.750	20
LC15003	-	1.500	3	5.630	20
LC15004	-	1.500	4	7.500	20
LC15005	LP1505	1.500	5	9.380	20
LC15007	-	1.500	7	13.130	20

**Ophangsystemen**

**Hoofdrail:** Roestvrijstalen profiel voorzien van voorgevormde ophanghaken geschikt voor montage in of voor de deuropening

**Klemsets:** Klemplaatjes in RVS op breedte van de lamellen. Montage met klinknagels of bouten en moeren (niet meegeleverd)

	Art.Nr	Breedte mm	Verpakking
Hoofdrail	LP1	1000	30
Klemset	LK2	200	50
	LK3	300	50
	LK4	400	50

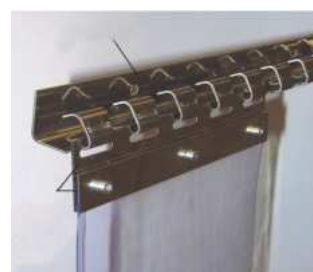



## Rubberplaat

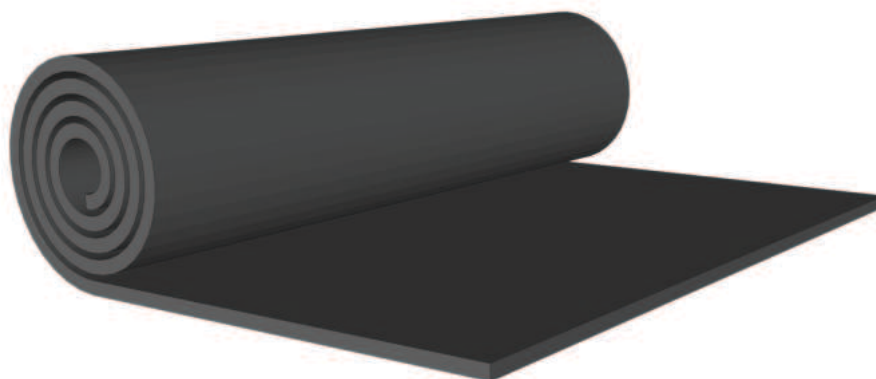

### Technische eigenschappen

Type	Dikte	Densiteit g/cm <sup>3</sup>	Hardheid ShoreA	Treksterkte kg/cm <sup>2</sup>	Rek bij breuk	Temp °C
SBR/NR	1 tot 50mm	1,6	65 ±5	30	200%	-20 tot +70°C
NBR	1 tot 15mm	1,5	65 ±5	40	250%	-30 tot +80°C
EPDM	1 tot 15mm	1,5	65 ±5	38	250%	-30 tot +90°C
CR	1 tot 15mm	1,5	65 ±5	40	250%	-30 tot +80°C
NBR Wit	1 tot 8mm	1,5	65 ±5	40	250%	-30 tot +80°C
NR (Para)	1 tot 10mm	1,2	45 ±5	130	550%	-40 tot +80°C
Silicone	1 tot 6mm	1,25	60 ±5	60	350%	-40 tot +200°C
FKM (type Viton®)	1 tot 5mm	1,9	70 ±5	60	150%	-30 tot +180°C

### Gebruik

Type	Aangeraden voor	Afgeraden voor	Temp °C
SBR/NR	Water, lucht Heel matige resistentie voor: droge en natte chemicaliën, organische zuren, alcoholen, ketonen, aldehyden.	Ozon, zuren, vetten, oliën, smeermiddelen, bijna alle brandstoffen.	-20 tot +70°C
NBR	Vele brandstoffen, vetten oliën, smeermiddelen, hydraulische vloeistoffen, sommige chemicaliën	Ozon, ketonen, esters, aldehyden, gechloreerde en nitro koolwaterstoffen	-30 tot +80°C
EPDM	Water, remvloeistof, ozon (verouderingsbestendig)	Minerale oliën, oplosmiddelen, aromatische brandstoffen	-30 tot +80°C
CR	Matige chemicaliën en zuren, ozon, oliën, vetten, smeermiddelen, vele oliën, oplosmiddelen	Sterk oxyderende zuren, esters, ketonen, gechloreerde-, aromatische- en nitro-koolwaterstoffen	-30 tot +80°C
NBR Wit	Voedingsstoffen	Ozon, ketonen, esters, aldehyden, gechloreerde en nitro koolwaterstoffen	-30 tot +80°C
NR (Para)	Water en lucht Heel matige resistentie voor: droge en natte chemicaliën, organische zuren, alcoholen, ketonen, aldehyden.	Ozon, zuren, vetten, oliën, smeermiddelen en bijna alle brandstoffen.	-40 tot +80°C
Silicone	Matige en oxiderende chemicaliën, ozon, geconcentreerde natriumhydroxide	Veel oplosmiddelen, oliën, geconcentreerde zuren, verdunde natriumoxide	-40 tot +200°C
FKM (type Viton®)	Alifatische, aromatische en halogeneerde brandstoffen, zuren, dierlijke en plantaardige vetten	Ketonen, vluchtige esters en alcoholen, stikstofbevattende mengsels	-30 tot +180°C

Rubber

**SBR/NR**

Dikte mm	Breedte m	Lengte m	zonder inlage	1 inlage	2 inlagen
1	1,4	10	RP0100	-	-
1,5	1,4	10	RP01500	-	-
2	1,4	10	RP0200	RP0201	-
3	1,4	10	RP0300	RP0301	RP0302
4	1,4	10	RP0400	RP0401	RP0402
5	1,4	10	RP0500	RP0501	RP0502
6	1,4	10	RP0600	RP0601	RP0602
8	1,4	5 of 10	RP0800	RP0801	RP802
10	1	1	RP1000PIECE	-	-
10	1,4	5 of 10	RP1000	RP1001	RP1002
12	1,4	5	RP1200	-	-
15	1,4	5	RP1500	-	RP1502
20	1 of 1,4	1 of 5	RP2000	-	-
30	1	1	RP3000	-	-
40	1	1	RP4000	-	-
50	1	1	RP5000	-	-

**NBR**

Dikte mm	Breedte m	Lengte m	zonder inlage	1 inlage	2 inlagen
1	1,4	10	RPNBR0100	-	-
2	1,4	10	RPNBR0200	RPNBR0201	-
3	1,4	10	RPNBR0300	RPNBR0301	-
4	1,4	10	RPNBR0400	RPNBR0401	-
5	1,4	10	RPNBR0500	RPNBR0501	-
6	1,4	10	RPNBR0600	-	-
8	1,4	10	RPNBR0800	-	RPNBR0802
10	1,4	5	RPNBR1000	-	-
15	1,4	5	RPNBR1500	-	-

**EPDM**

Dikte mm	Breedte m	Lengte m	zonder inlage	1 inlage	2 inlagen
1	1,4	10	RPEPDM0100	-	-
2	1,4	10	RPEPDM0200	-	-
3	1,4	10	RPEPDM0300	-	-
4	1,4	10	RPEPDM0400	-	-
5	1,4	10	RPEPDM0500	-	-
6	1,4	10	RPEPDM0600	-	-
8	1,4	5	RPEPDM0800	-	-
10	1,4	5 of 10	RPEPDM1000	-	-
15	1,4	5	RPEPDM1500	-	-

Rubber

**Neopreen (CR)**

Dikte mm	Breedte m	Lengte m	zonder inlage	1 inlage	2 inlagen
1	1,4	10	RPNEO0100	-	-
2	1,4	10	RPNEO0200	-	-
3	1,4	10	RPNEO0300	-	-
4	1,4	10	RPNEO0400	-	-
5	1,4	10	RPNEO0500	-	-
6	1,4	10	RPNEO0600	-	-
8	1,4	5	RPNEO0800	-	-
10	1,4	5 of 10	RPNEO1000	-	-
15	1,4	5	RPNEO1500	-	-

**NBR Wit**

Dikte mm	Breedte m	Lengte m	zonder inlage	1 inlage	2 inlagen
1	1,4	10	RPNBRWHITE0100	-	-
2	1,4	10	RPNBRWHITE0200	-	-
3	1,4	10	RPNBRWHITE0300	-	-
4	1,4	10	RPNBRWHITE0400	-	-
5	1,4	10	RPNBRWHITE0500	-	-
6	1,4	10	RPNBRWHITE0600	-	-
8	1,4	5	RPNBRWHITE0800	-	-

**Para (NR)**

Dikte mm	Breedte m	Lengte m	zonder inlage	1 inlage	2 inlagen
1	1,4	10	RPPARA0100	-	-
2	1,4	10	RPPARA0200	-	-
3	1,4	10	RPPARA0300	-	-
4	1,4	10	RPPARA0400	-	-
5	1,4	10	RPPARA0500	-	-
6	1,4	10	RPPARA0600	-	-
8	1,4	10	RPPARA0800	-	-
10	1,4	5	RPPARA1000	-	-

**Silicone**

Dikte mm	Breedte m	Lengte m	zonder inlage	1 inlage	2 inlagen
1	1,2	10	RPSILTR0100	-	-
2	1,2	10	RPSILTR0200	-	-
3	1,2	10	RPSILTR0300	-	-
4	1,2	10	RPSILTR0600	-	-
5	1,2	10	RPSILTR0500	-	-
6	1,2	10	RPSILTR0600	-	-



Rubber

**FKM (viton®)**

Dikte mm	Breedte m	Lengte m	zonder inlage	1 inlage	2 inlagen
1	1,2	10	RPVIT0100	-	-
2	1,2	10	RPVIT0200	-	-
3	1,2	10	RPVIT0300	-	-
5	1,2	10	RPVIT0500	-	-

## Vloerbekleding en lopers

**Fijnribloper**

Bovenzijde met smalle ribbel in de lengterichting en doekafdruk op de onderzijde

**Hardheid:** 65°ShA ±5

Dikte mm	Kwaliteit	Kleur	Lengte m	Breedte m	Art.Nr.
3	SBR/NR	zwart	10	1	RT0310
3	SBR/NR	zwart	10	1,2	RT0312
3	SBR/NR	zwart	10	1,8	RT0318
3	NBR	zwart	10	1,2	RT0312NBR
3	SBR/NR	grijs	10	1	RT0310GRIJS
3	SBR/NR	grijs	10	1,2	RT0312GRIJS

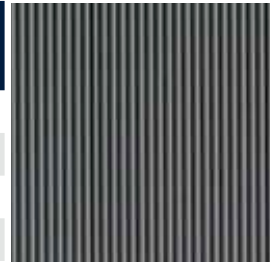
**Breedribloper**

Bovenzijde met brede ribbel in de lengterichting en doekafdruk op de onderzijde

**Hardheid:** 65°ShA ±5

Dikte mm	Kwaliteit	Kleur	Lengte m	Breedte m	Art.Nr.
3	SBR/NR	zwart	10	1	RTB0310
3	SBR/NR	zwart	10	1,2	RTB0312
6	SBR/NR	zwart	10	1	RTB0610
6	SBR/NR	zwart	10	1,2	RTB0612
6	SBR/NR	zwart	10	1,4	RTB0614
6	SBR/NR	zwart	10	1,6	RTB0616

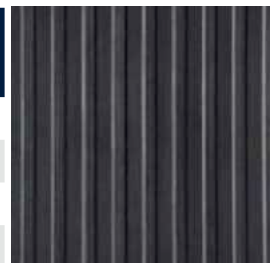
**Diamant-profiel**

Bovenzijde met traanplaat-profiel en doekafdruk op de onderzijde

**Hardheid:** 65°ShA ±5

Dikte mm	Kwaliteit	Kleur	Lengte m	Breedte m	Art.Nr.
3	SBR/NR	zwart	10	1,5	RTDIAM0315
3	SBR/NR	zwart	10	1,6	RTDIAM0316



Rubber

### Checkermat

Bovenzijde met blok-profiel en doekafdruk op de onderzijde

**Hardheid:** 65°ShA ±5

Dikte mm	Kwaliteit	Kleur	Lengte m	Breedte m	Art.Nr.
3	SBR/NR	zwart	10	1,4	RTCHECK0314
3	NBR/SBR	zwart	10	1,4	RTCHECK0314NBR
3	NBR/SBR	zwart	10	1,5	RTCHECK0315NBR



### Hamerslagmat

Bovenzijde met hamerslag-profiel en doekafdruk op de onderzijde

**Hardheid:** 65°ShA ±5

Dikte mm	Kwaliteit	Kleur	Lengte m	Breedte m	Art.Nr.
8	SBR	zwart	10	1,8	RTHAM081800
8	SBR	zwart	10	2	RTHAM082000

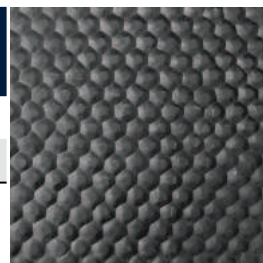

### Noppenvloer

Bovenzijde met noppen en doekafdruk op de onderzijde

**Hardheid:** 65°ShA ±5

Dikte mm	Kwaliteit	Kleur	Lengte m	Breedte m	Art.Nr.
3	SBR/NR	zwart	10	1	RTNOP0310
3	SBR/NR	zwart	10	1,2	RTNOP0312
3	SBR/NR	zwart	10	1,5	RTNOP0315
3,5	SBR/NR	zwart	10	1,2	RTNOP03512
4,5	SBR/NR	zwart	10	1,2	RTNOP04512

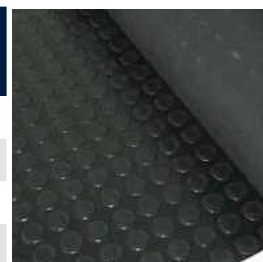

### Rijstkorrelloper

Bovenzijde met rijstkorrelmotief en doekafdruk op de onderzijde

**Hardheid:** 65°ShA ±5

Dikte mm	Kwaliteit	Kleur	Lengte m	Breedte m	Art.Nr.
3	SBR/NR	zwart	10	1,5	RTRIJST0315



### Hoogspanningsloper

Bovenzijde met smalle ribbel in de lengterichting en doekafdruk op de onderzijde

Getest tot 30.000 Volt volgens IEC 61111 - Klasse 2 (voorzien van markering)

**Hardheid:** 65°ShA ±5

Dikte mm	Kwaliteit	Kleur	Lengte m	Breedte m	Art.Nr.
3,5	SBR/NR	grijs	10	1,2	RT0312HOOGSP



## Matten

### Laadklepmat

Voor de laadklep van paarde- of veetrailers

Hardheid: 70°ShA ±5

Dikte mm	Kwaliteit	Kleur	Breedte m	Lengte m	Art.Nr.
10	SBR/NR	zwart	1,55	1,75	RTRAMPMAT1750



### Traileramat

Eén zijde met breed profiel, andere zijde met halfronde noppen

Hardheid: 70°ShA ±5

Dikte mm	Kwaliteit	Kleur	Breedte m	Lengte m	Art.Nr.
10	SBR/NR	zwart	1,2	1,83	RTTRAILER10
17	SBR/NBR	zwart	1	2	RTTRAILER17



### Ringmatten

Type	Dikte mm	Breedte cm	Lengte cm	Art.Nr.
open	23	40	60	RRMO230406
open	23	80	120	RRMO230812
open	23	100	150	RRMO231015
gesloten	23	100	150	RRMD231015
verbindingstuk voor ringmat				RRMVB



## Ladderprofiel

Kettingprofiel voor de wagenbouw

Hardheid: 50°ShA ±5

Dikte mm	Kleur	Rek bij breuk	Breedte mm	Lengte m	Art.Nr.
7	zwart	350%	30	10	RTLADDER

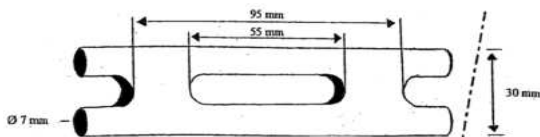

## Lijm

### Dichting voor schroefverbinding

	Omschrijving	Art.Nr.
	Anaerobe lijm voor een optimale dichting voor water, gas, olie en chemicaliën. (cfr Loc 577)	<b>75ml: 5811075</b>
	Hoge viscositeit kit, goedgekeurd voor: gas: DIN- DVGW hoge druk: AGA zuurstof: BAM drinkwater: WRAS	<b>250ml: 5811250</b>

### Borgmiddel voor schroefverbinding

	Omschrijving	Art.Nr.
	Anaerobe lijm voor bevestiging van bouten, moeren, schroeven, ... De lijm voorkomt het loskomen door trillingen en temperatuur-verschillen. Vermindert ook passingroest en koudlassen.(cfr Loc 243) Kit, goedgekeurd voor: gas en drinkwater: (DVGW-T2W) Inhoud: 50ml	<b>5503050</b>

### Vloeibare pakking

	Omschrijving	Art.Nr.
	De anaerobe lijm vormt een dichting tussen vlakke metalen oppervlakken, en vervangt voorgevormde dichtingen. Vormt een flexibele en elastische pakking die bestand is tegen trillingen, warmte, olie en andere vloeistoffen.	
	standaard (cfr 574 ; 75ml)	<b>5814075</b>
	voor hoge temperatuur en hoge dynamische belasting (cfr Loc 518 ; 75ml)	<b>5831075</b>

### Fixatie

	Omschrijving	Art.Nr.
	Fixerende anaërobe lijm voor het monteren van busen, lagers, naven, tandwielen, ... Ze zijn ideaal voor het vergroten van de sterkte van perspassingen of het behouden van loszittende delen en laat grotere machinale toleranties toe. Ze hebben een uitstekende chemische resistentie en afdichtingen tegen diverse vloeistoffen. (cfr Loc 648) Goedgekeurd voor zuurstof (BAM)	<b>50ml: 8321050</b>

### Secondelijm

	Omschrijving	Art.Nr.
	Cyanoacrylaatlijm voor de snelle en structurele binding van rubber, metaal, keramiek, leder en diverse kunststoffen. (cfr Loc 406)	<b>20ml: IS32020</b>

## PTFE-afdichting

### PTFE tape



PTFE tape voor een volledig betrouwbare afdichting in diverse omgevingen: van huishoudelijk water tot agressieve chemicaliën.

Verschillende afmetingen beschikbaar.

Omschrijving	Art.Nr.
0,075mm x 12mm x 12m	IR127512
0,10mm x 12mm x 12m	IR121012
0,10mm x 20mm x 20m	IR191020
0,20mm x 20mm x 20m	IR192020

### PTFE tape EN 751-3 FRp



PTFE tape met gaskeuring voor een volledig betrouwbare afdichting in diverse omgevingen: van huishoudelijk water tot agressieve chemicaliën.

Deze versie is gekeurd voor: EN 751-3 FRp, NV-5143AU0056, DIN-DVGW ; TZW R10D06 KTW ; BAM Tgb nr II 1-245/991 60° 25 bar, alsook gaskeuring (EN 751-3FRp)

Omschrijving	Art.Nr.
0,10mm x 12mm x 12m	IR191020EN

### PTFE koord



PTFE koord voor een volledig betrouwbare afdichting in diverse omgevingen: van huishoudelijk water tot agressieve chemicaliën.

Conform: DIN-DVGW, TZW, WRAS, ASTM, BAM, KIWA GastecQa, UL

Art.Nr.

**IRTWIN55**

## Spiralflex

	Omschrijving	Art.Nr.
	<p>Bescherm en of bundel uw slangen met spiralflex, Wanneer uw slangen geregeld over de grond worden gesleept kan u de levensduur ervan aanzienlijk verlengen door deze PVC beschermespiraal er op aan te brengen. Door de specifieke structuur van de spiraal, blijft de flexibiliteit van de slang gegarandeerd.</p> <p>Uw slangen kunnen bovendien makkelijk onderscheiden worden door met kleurcodes te werken.</p> <p>Beschikbaar in diverse diameters, diktes en kleuren.</p>	<b>contacteer ons</b>

## Gereedschap

### Oorklemtang

	Omschrijving	Art.Nr.
	<p>Deze oorklemtang is een handige tool om oorklemmen vast te zetten. Door de specifieke vorm kan ze zowel recht als zijdelings gebruikt worden.</p>	<b>KOT</b>

### Slangsnijder

	Omschrijving	Art.Nr.
	<p>Slangsnijder voor het makkelijk knippen van slangen tot 32mm.</p>	<b>AV-0527/0853</b>

### Schroevendraaier voor slangklemmen

	Omschrijving	Art.Nr.
	<p>De schroevendraaier voor slangklemmen van ABA is geschikt voor alle kleine slangklemmen (ASFA, SMS, DIN, ...).</p> <p>Door de flexibele kop is het ook mogelijk om onder een hoek klemmen vast of los te schroeven.</p>	<b>ABASCH30</b>

## Handletech

	Omschrijving	Art.Nr.
	<p>De Handletech slangengreep is een innovatief gereedschap waarmee het werken met slangen efficiënter en veiliger wordt. De Handletech is vervaardigd uit lichtgewicht nylon, is slijtvast en heeft goede warmte-isolerende eigenschappen. Hierdoor is de Handletech ideaal voor toepassingen waar contact met besmette materialen moet vermeden worden tijdens de manipulatie van slangassemblages.</p> <p><b>Kenmerken</b></p> <ul style="list-style-type: none"> <li>• Eenvoudige bediening met 1 hand</li> <li>• Geschikt voor links- en rechtshandig gebruik</li> <li>• Ergonomisch ontwerp</li> <li>• Eenvoudig te reinigen</li> </ul> <p><b>Specificaties</b></p> <ul style="list-style-type: none"> <li>• Materiaal: zwarte nylon met glasvezel versterkt</li> <li>• Draagvermogen: 180 kg</li> <li>• Beschikbaar voor slangen met binnendiameter van 3", 4", 6" en 8"</li> </ul>	 <p><b>contacteer ons voor prijzen of een demonstratie</b></p>

## Technische bijlage

### Inleiding

Op vrijwel alle gebieden van de menselijke techniek worden flexibele slangen met koppelingen gebruikt als toebehoren, welke meestal een ondergeschikte functie hebben, maar tegelijk essentieel zijn voor de mechanische werking.

Met de kennis die de industrie verworven heeft over elastomeren, plastomeren en metalen kan makkelijk een enorme bibliotheek gevuld worden.

Wij zullen ons echter beperken tot algemene informatie van praktische en technische aard. Voor de meer specifieke inlichtingen kan u zich best ons contacteren.

Plastic, rubberen of metalen slangen stellen fabrikanten vaak voor grote uitdagingen. Zo moeten zij steeds de meest geschikte oplossing proberen te vinden aan de meest gunstige prijs. De keuze van een slang en de bijhorende koppelingen wordt bepaald door een reeks factoren waarmee men rekening moet houden:

- aard van het medium (vloeistof of gas)
- druk en/of onderdruk
- temperatuur van het medium en de omgeving
- toepassing en werkvoorwaarden: statisch, continu of onderbroken, doorbuiging, buigradius, trekkracht, samendrukking, torsie, vervorming of scheuring, slijtgae, weersomstandigheden, ...

Rekening houdend met al deze gegevens moet de fabrikant of verdeler een product voorstellen dat het best aansluit met de specifieke gebruikseisen, rekening houdend met een optimale prijs-kwaliteit-ratio.

De eigenschappen van een afgewerkte slang wordt bepaald door het gebruikte materiaal, de gekozen koppeling en de montage van het geheel.

Door de verscheidenheid van toepassingen waarvoor slangen kunnen worden gebruikt, worden de mengformules van de elastomeren en plastomeren, alsook de koppelingen aangepast. Door mengsels anders te doseren, bekomt men totaal andere kenmerken voor producten waarvan de basisgrondstoffen dezelfde zijn. Hierdoor kan men beter beantwoorden aan de specifieke werkomstandigheden en tegelijkertijd de kostprijs controleren.

Een geschikte slang kiezen is moeilijk wanneer de exacte samenstelling van het medium niet gekend is of als het chemische onzuiverheden bevat. Evenzo wijzen we er op dat de geschiktheid van slangen maar effectief kan bepaald worden door ze langdurig te gebruiken.

De verdeler is het rechtstreekse aanspreekpunt voor de diverse industrietakken, hij verleent bijstand, verschaft raad en kanaliseert alle problemen om de meest geschikte slang voor te stellen. Door zijn grondige vakkennis en ervaring is hij de onmisbare schakel tussen de producenten en de gebruiker.

### Diameter

Bij het bepalen van de diameter van soepele PVC slangen en polyethyleen slangen volgens de British Standard (BS) wordt steeds eerst de binnendiameter en daarna de buitendiameter opgegeven. (vb. 8x12mm)

Britse	metrisch	afgerond
¼"	6,35mm	6mm
5/16"	7,94mm	8mm
¾"	9,52mm	9 of 10mm
½"	12,7mm	12,5 of 13mm
⅝"	15,87mm	15 of 16mm
¾"	19,05mm	19 of 20mm
1"	25,4mm	25mm
1 ¼"	31,5mm	30, 31 of 32mm
1 ½"	38,1mm	38 of 40mm
2"	50,9mm	50 of 52mm

Britse	metrisch	afgerond
2 ½"	63,5mm	63 of 65mm
3"	76,2mm	75 of 76mm
4"	101,6mm	100 of 102mm
5"	127mm	125 of 127mm
6"	152,4mm	150 of 152mm

### Druk

De meest gebruikte drukeenheid is nog steeds bar, waarbij 1 bar ongeveer gelijk is aan 1 kg/cm<sup>2</sup>, 1 atmosfeer, 10 m waterkolom, 750 mm kwikkolom of 100.000 Pascal.

Volgens BS (British Standard) spreekt men van PSI (Pounds per Square Inch) waarbij 100 PSI ongeveer gelijk is aan 7 Bar. De meeste versterkte slangen hebben een polyester inlage maar om weerstand te bieden aan hoge weerstanden (80 Bar WD) gebruikt ALFAFLEX ook Kevlar vezels (Profilress Plus 80). De meeste tuinslangen, daarentegen, worden met een gebreide (tricot) versteviging gemaakt en dit omwille van de soepelheid die de slang hierdoor krijgt (ALFAFLEX, ARROVYL, NARCIS).

**Barstdruk (BD)** = druk waarbij de slang barst.

In werkelijkheid zullen verschillende stalen van éénzelfde soort slang bij verschillende drukken barsten. De barstdruk is een gemiddelde van een aantal proeven uitgevoerd bij 20°C.

Opgelet: In het Duits betekent de afkorting BD "Betriebsdruck" = werkdruk.

**Testdruk (TD)** = grensdruk voor barst.

Druk waarbij om het even welke rol van een bepaalde soort slang niet mag barsten gedurende een kortstondige drukbelasting bij 20°C. (vb. testdruk ALFAFLEX = 20 Bar)

**Werkdruk (WD)** = druk waarbij de slang onder continue belasting mag gebruikt worden bij 20°C. Deze druk wordt bepaald door de barstdruk te delen door een veiligheidscoëfficiënt (bv. 3).

Buigradius = In geen geval mag de aangegeven waarde overschreden worden.

### Drukverlies

Door de wrijving tegen de binnenwand van de slang zal een vloeistof of een gas afgeremd worden in haar voortbeweging

Dit drukverlies is afhankelijk van:

- diameter (groot verlies in kleine diameter, verwaarloosbaar verlies bij grote diameters)
- gladheid van de binnenwand (wrijvingscoëfficiënt)
- snelheid van het medium
- bochten en hoogteverschillen

Daarom is het aan te raden om voor bv een tuinslang 15mm te kiezen indien men 50m wil en zelfs 19mm voor lengtes van 100m.

### Onderdruk

Bij het opzuigen van een stof creëert men een vacuüm, maw. de lucht in de slang wordt weggezogen waardoor het op te zuigen medium (vb. water) zich door de slang verplaatst. De maximale onderdruk wordt bereikt bij 100 % vacuüm; dit is gelijk aan een volledige luchtledige toestand maw. de maximale onderdruk is gelijk aan 1 bar. Of ook nog 10 m waterkolom of 760 mm kwikkolom. Hoe groter de diameter van een bepaald type slang, des te kleiner de weerstand tegen onderdruk. In kleine diameters kan men zelfs slangen zonder spiraal gebruiken als zuigslang.

Slangen met veerstalen spiraal (type ALFACIER) weerstaan het best aan grote onderdrukken.

### Temperatuur

Zoals reeds vermeld, worden alle drukken gemeten bij een temperatuur van 20°C. Bij 60°C behoudt een versterkte PVC slang minder dan de helft van haar werkdruk. Daarom is de maximale temperatuur voor PVC slangen vastgelegd op 60°C, wat niet betekent dat ze bij 70°C reeds smelten, maar dan neemt de drukweerstand zodanig af dat de fabrikant geen garantie meer kan bieden.

De minimale temperatuur voor soepele PVC slangen bedraagt



Technische bijlage

-15°C. Beneden deze grens worden deze slangen zo hard dat ze kunnen breken. (zie grafiek)

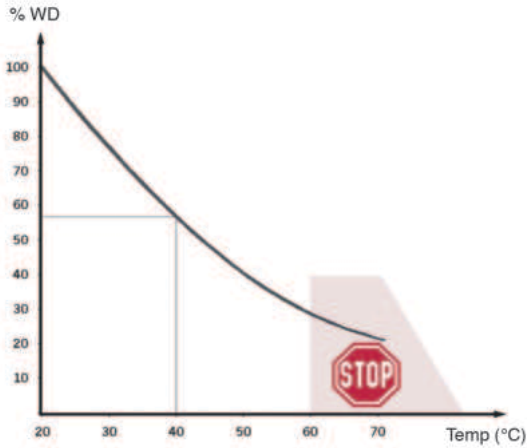

**Debiet**

De hoeveelheid water per seconde of het debiet Q die men verkrijgt is afhankelijk van de diameter d en de snelheid v van het medium. Je kan dit makkelijk berekenen aan de hand van onderstaande formules;

$$\begin{cases} Q = v \cdot A & \text{Debiet } Q \text{ in } \frac{m^3}{s} \\ v = \frac{Q}{A} & \text{Snelheid } v \text{ in } \frac{m}{s} \quad \text{en } A = \frac{\pi}{4} \cdot d^2 \\ A = \frac{Q}{v} & \text{Doorsnede slang } A \text{ in } m^2 \end{cases}$$

Natuurlijk moet er, indien de lengte aanzienlijk is, ook rekening gehouden worden met het drukverlies zoals eerder besproken.

**Opslag**

Rubber en plastic zijn onderhevig aan veroudering. Aantasting door zuurstof, zonlicht, ozon en de migratie van de weekmakers zijn de voornaamste oorzaken waardoor een slang haar mechanische eigenschappen verliest. Dit kan zich uiten door verkleuring, verharding of kleverigheid. Om slangen optimaal te kunnen bewaren moeten er een aantal regels in acht genomen worden:

Bewaar slangen in een koele, niet-vochtige ruimtes, afgesloten van direct zonlicht.

Plaats de rollen vlakliggend en stapel ,niet te hoog

Bewaar nooit (vluchtige) chemicaliën in de nabijheid van de slangen

**Behandeling tijdens gebruik**

Alvorens een slang te gebruiken moet deze geheel afgerold worden en moet men controleren of deze niet gedraaid of geknikt is. Tijdens het gebruik moet men volgende punten in acht nemen:

- voorkom scherpe buiging direct achter de koppeling, maak gebruik van bv antiknikveren
- vermijd torsie
- trek de slang nooit over of langs scherpe voorwerpen
- hou bij hangende slangen steeds rekening met de belasting van de slang en de koppelingen als gevolg van eigen gewicht en eventuele inhoud
- indien de slang over een rijweg moet liggen, moet men deze voorzien van bescherming
- gebruik geen hogere werkdrukken dan voorgeschreven
- gebruik de juiste slang voor de juiste toepassing

**Inspectie**

Intensief gebruik en/of veeleisende toepassingen vereisen een regelmatige inspectie van de slang alvorens ze in gebruik te nemen. De gebruiker kan dit zelf doen door de slang gestrekt op de grond te leggen en de buitenwand te inspecteren, zonder dat deze onder druk staat. Wanneer een van volgende effecten wordt waargenomen, dient de slang hersteld of vervangen te worden:

- beschadiging aan de wand waardoor de inlagen bloot liggen

- blazen in of het loskomen van de buitenwand
- verschoven koppelingen of bevestigingen

**Druktesten**

Slangen voor kritische of gevaarlijke toepassingen dienen regelmatig onder druk getest te worden. Naar gelang de intensiviteit van het gebruik kan deze regelmaat zelfs vrij kort zijn, met een aan te raden minimum van één maal per jaar.

De slangen worden tijdens deze test onderworpen aan een druk van 1,5 maal de werkdruk en niet de eerder besproken testdruk. Tijdens deze proef wordt de slang gecontroleerd op dichtheid en of de verlenging van de slang binnen de norm blijft.

**Richtlijnen voor keuze van slangen**

Technische slangen worden tijdens het gebruik onderworpen aan verschillende belastingen en dienen aan vele eisen te voldoen:

- Bestendigheid aan het medium
- Druk of vacuüm
- Bestand tegen hoge of lage temperatuur
- Flexibiliteit
- Weersomstandigheden
- Slijtage

Het is duidelijk dat het niet mogelijk is om met één slangtype aan al deze eisen te voldoen. Daarom moeten alle specifieke bedrijfsomstandigheden bekend te zijn.

**Hoe slangen bestellen?**

Geef altijd het gebruiksdoel op:

- Medium
- Concentratie van het medium alsook de temperatuur
- Werkdruk of vacuüm
- Omgevingstemperatuur
- Geef om vergissingen te vermijden steeds de inwendige diameter van de slang op!

Al onze slangen zijn duidelijk gemarkeerd de identificatie, niet alleen tijdens het gebruik, maar bij het bestellen van een nieuwe.

## Tabel om slangdiameters te bepalen

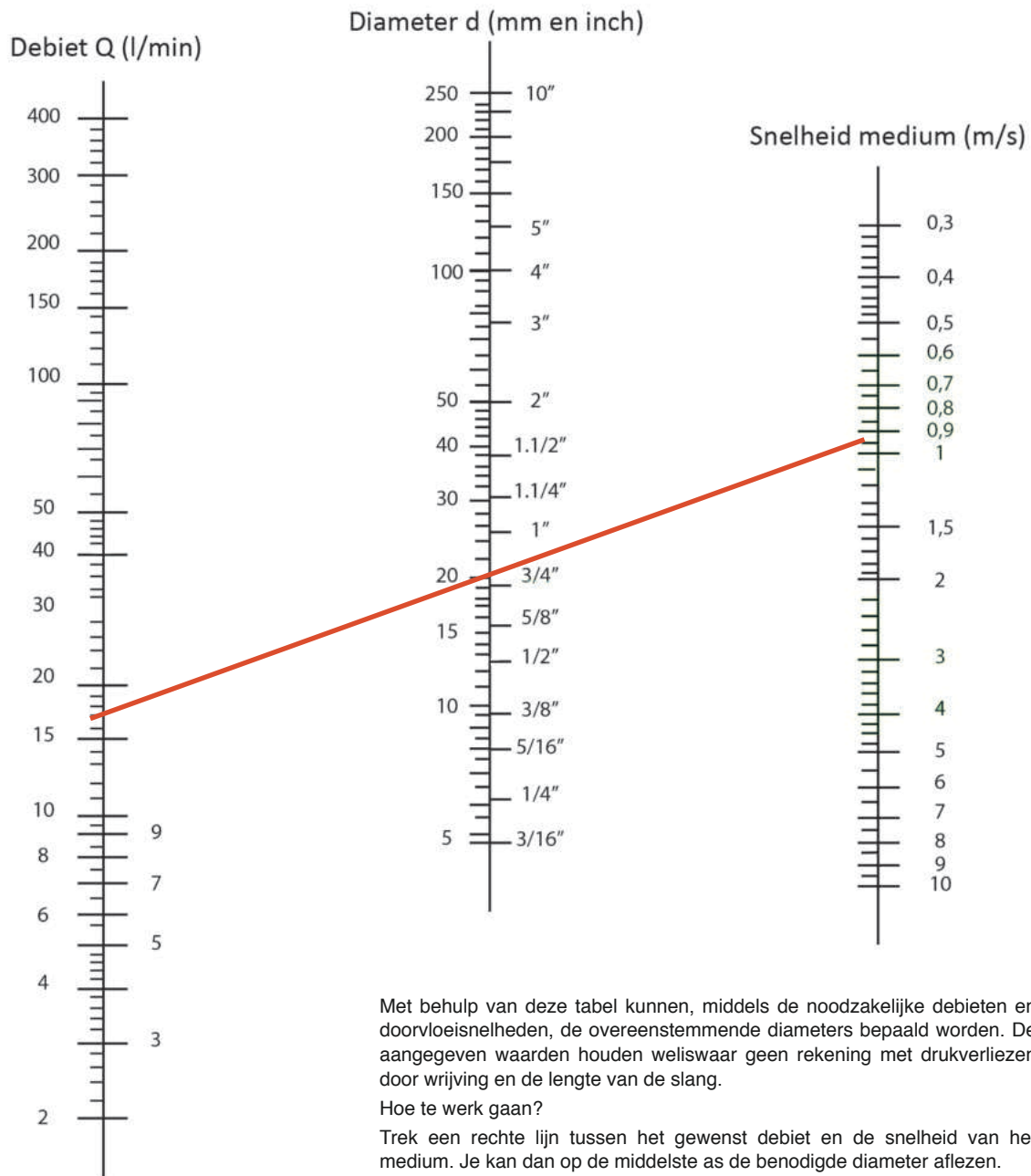

Met behulp van deze tabel kunnen, middels de noodzakelijke debieten en doorvloeisnelheden, de overeenstemmende diameters bepaald worden. De aangegeven waarden houden weliswaar geen rekening met drukverliezen door wrijving en de lengte van de slang.

Hoe te werk gaan?

Trek een rechte lijn tussen het gewenste debiet en de snelheid van het medium. Je kan dan op de middelste as de benodigde diameter aflezen.

# Montages

Voor het aansluiten op een installatie zijn slangkoppelingen noodzakelijk. Een verkeerd gekozen of gemonteerde slangkoppeling kan levensgevaarlijk zijn. Wij adviseren daarom om steeds de montagevoorschriften na te leven. Natuurlijk kunnen wij dit ook voor u verzorgen.

In onze volledig uitgeruste werkplaats worden er wekelijks honderden slangen vakkundig op maat gemaakt voor onze klanten. Eveneens voeren wij, op verzoek, de nodige testen uit en kunnen wij testcertificaten afleveren. Indien noodzakelijk kan er ook een derde partij aanwezig zijn bij deze testen.

## Lengte van een slangmontage bepalen



## Voorbeelden

Bendelmontage



Klemschaalmontage



Persmontage



Klemband voor Rapidkoppeling



US koppeling



HD Klembandmontage



BOSS koppeling



DIN Klembandmontage



**Nota's:**

---



**Nota's:**

---